

11 ILEVEN[®] INSTRUMENTS

VOGEL ADAPTER



Alto di Montebello Maggiore (BO) - Viale P. Cossato, 44/72
Telefono 0444602661 - e-mail ferutal@ferutal.it

**LE NOSTRE PUNTE DI DIAMANTE SELEZIONATE PER VOI
TRA GLI OLTRE 15.000 ARTICOLI DEL CATALOGO GENERALE**



WWW.ILEVENINSTRUMENTS.COM

Validità al 01.02.2024 - Prezzi netti agli utilizzatori - IVA esclusa

Correzioni, modifiche e validità vedete il nostro sito

Per tutti i prodotti non in promo è valido il listino 2024

Codici in rosso, in esaurimento - Codici con (E) alternativa economica



**Lo STAFF della
VOGEL e i ricordi
della MECSPE**

PAGINA 05



**Calibri analogici,
ad orologio
e digitali**

da PAGINA 06



**Micrometri analogici
o digitali, tubolari
o 3 punte**

da PAGINA 19



**Livelle, inclinometri
Goniometri e
Squadre**

da PAGINA 31



**Comparatori,
Alesametri e
Misuratori rapidi**

da PAGINA 34



**Blocchetti riscontro,
Spine calibrate,
Tamponi e Sfere**

da PAGINA 44



**Truschini, Preset
h50/100, Centratori
e Centratori 3D**

da PAGINA 48



**Morse, Parallele,
Tavole, Mandrini e
Banchi di controllo**

da PAGINA 57



**Spessimetri, Piani in
granito, Supporti e
Righe di controllo**

da PAGINA 65



**Strumenti di misura
elettronici di
controllo**

da PAGINA 68



**Preset, Lampade
da banco e per
macchine utensili**

da PAGINA 84

Promo Tamponi 2024
Sempre più Completa! Oltre 3000 Articoli

**Tamponi ed Anelli
lisci o filettati e
Spine calibrate**

da PAGINA 89

ACCREDIA

L'ENTE ITALIANO DI ACCREDITAMENTO



**Certificazioni e
Rapporti di Taratura**

da PAGINA 111

Ed eccoci qui, a raccontarvi finalmente la storia del nostro nuovo brand: ILEVEN INSTRUMENTS. Il nostro nuovo marchio registrato nasce dalla voglia di continuare il percorso e ricordare sempre una persona a me, a noi, molto cara: il fondatore della Vogel srl, il Signor W.Richard Vogel, nonché mio padre, che purtroppo è venuto a mancare nel 2020.

Un grande uomo che ha dato anima e cuore al proprio lavoro ed alla propria azienda e che ci ha permesso di essere qui, ed oggi tra i leader della strumentazione di precisione e della metrologia da banco. In tante occasioni ricercare un nuovo nome, che sia un brand o altro, richiede tempo, a volte richiede dei veri e propri professionisti. Al contrario, dopo alcuni mesi di studi settoriali e grafici, il nome ILEVEN mi è arrivato in maniera molto imponente e spontanea tanto da abbandonare il lavoro fatto fino a quel giorno.

ILEVEN, una italianizzazione del numero ELEVEN, 11, il giorno in cui è mancato mio padre, il giorno in cui la mia vita è stata stravolta. Il giorno in cui sono diventato il nuovo titolare della Vogel srl. 11 che si può scrivere anche "11" sono le prime due lettere del nuovo brand; EVEN che continua queste due prime lettere, è sempre un'italianizzazione della parola HEAVEN, Paradiso, posto in cui so che Lui ci guarda e guida ancora come una volta e come farà sempre, dandoci forza e buoni consigli per fare sempre meglio. Sulla seconda parola INSTRUMENTS credo che non ci sia bisogno di spiegazioni.

Per quanto riguarda la parte grafica il logo è molto pulito e squadrato per ricordare la precisione; la scelta dei colori è stata ponderata prediligendo l'eleganza del nero a toni di grigio, bianco ed un'immancabile V rossa, giusto per ricordarci sempre chi siamo... La Vogel srl!

Il nostro nuovo progetto comprende la creazione di una serie di strumenti top di gamma, brandizzati col nuovo logo per differenziarci dalla moltitudine di strumenti in commercio.

Ora che conoscete un po' più di noi non ci resta che ringraziarVi per la vostra preziosa collaborazione, da chi c'è da più di trent'anni a chi ci ha appena conosciuto; Tutti Voi che ci avete portato fin qui e chi ci aiuterà ancora a crescere...

Grazie, da parte di tutti noi...

Il titolare
Vogel Stefano





GLI SPLENDIDI RICORDI NEL NOSTRO STAND ALLA MECSPE BOLOGNA 2022

VI ASPETTIAMO DAL 06 AL 08 MARZO PER L'EDIZIONE 2024





Codice	Utile	Becchi	Letture	Prezzo €
001.108	150	40	0,05	16,00
001.110	200	50	0,05	25,00
001.112	300	60	0,05	44,00

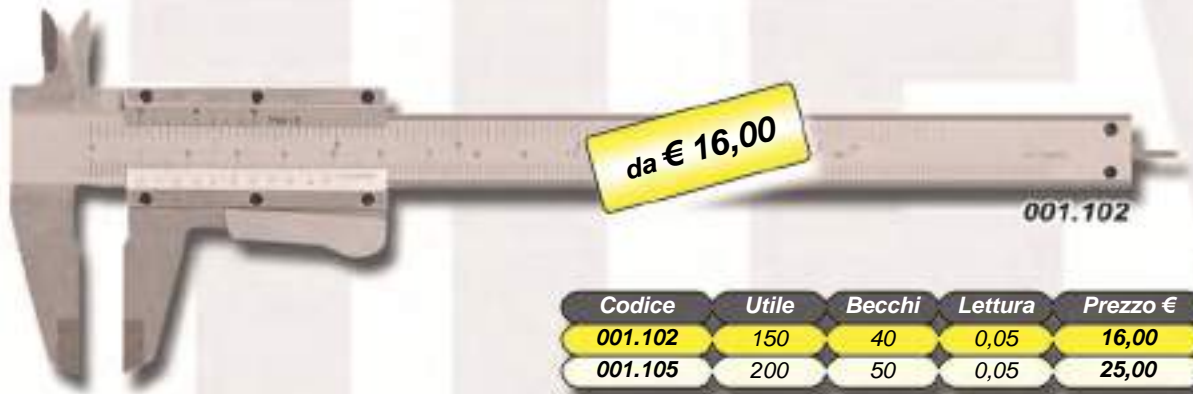

Codice	Utile	Becchi	Letture	Prezzo €
001.102	150	40	0,05	16,00
001.105	200	50	0,05	25,00



Modello da 100mm

Codice	Utile	Becchi	Letture	Prezzo €
001.101	100	30	0,05	30,00
001.106	150	40	0,05	29,00
001.116	200	50	0,05	42,00
001.126	300	60	0,05	77,00
001.106A	150	40	0,02	32,00
001.106T	150	40	0,05	32,00

Asta tonda



Codice	Utile	Becchi	Letture	Prezzo €
001.103	150	40	0,05	30,00
001.113	200	50	0,05	43,00
001.123	300	60	0,05	71,00
001.103A	150	40	0,02	33,00
001.103T	150	40	0,05	33,00

Asta tonda

Calibri monoblocco Top 1/20° e 1/50° - Bloccaggio a vite superiore - Asta rettangolare

Catalogo 1/6



Codice	Utile	Becchi	Lettura	Prezzo €
191.150	150	40	0,05	34,00
191.155	150	40	0,02	36,00
191.200	200	50	0,05	49,00
191.300	300	60	0,05	85,00

Calibri monoblocco Top 1/20° e 1/50° - Bloccaggio rapido a pulsante - Asta rettangolare

Catalogo 1/6



Codice	Utile	Becchi	Lettura	Prezzo €
190.150	150	40	0,05	35,00
190.155	150	40	0,02	38,00
190.200	200	50	0,05	53,00
190.300	300	60	0,05	89,00

Calibri monoblocco 1/20° - Bloccaggio a rotella

Catalogo 1/7



Codice	Utile	Becchi	Lettura	Prezzo €
001.240	150	40	0,05	47,00

Porta calibro in PVC - Sgancio rapido - Attacco a cintura o adesivo

Novità



Codice	Descrizione	Prezzo €
001.900	Porta calibro in PVC	27,00

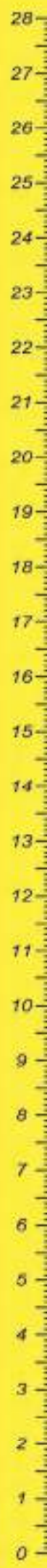

Catalogo 1/12 Calibri ad orologio monoblocco 1/100° - Bloccaggio a vite - Rotella - Asta rettangolare nera



Codice	Utile	Becchi	Letture	Prezzo €
218.501	150	40	0,01	69,00
218.502	200	50	0,01	89,00
218.503	300	60	0,01	159,00

Catalogo 1/12 Calibri ad orologio monoblocco 1/50° - Bloccaggio a vite - Rotella - Asta rettangolare nera



Codice	Utile	Becchi	Letture	Prezzo €
217.501	150	40	0,02	57,00
217.502	200	50	0,02	82,00
217.503	300	60	0,02	139,00

Catalogo 1/13 Calibri ad orologio monoblocco 1/100° - Bloccaggio a vite - Senza rotella - Asta rettangolare



Codice	Utile	Becchi	Letture	Prezzo €
213.504G	200	50	0,01	65,00
001.004	200	50	0,01	33,00

Catalogo 1/13 Calibri ad orologio monoblocco 1/50° - Bloccaggio a vite - Senza rotella - Asta rettangolare



Codice	Utile	Becchi	Letture	Prezzo €
213.501G	150	40	0,02	42,00
213.502G	200	50	0,02	59,00
213.503G	300	60	0,02	92,00
001.002	200	50	0,02	33,00
001.003	300	60	0,02	55,00



Codice	Utile	Becchi	Lettura	Prezzo €
009.141	150	40	0,01	29,00
009.142	200	50	0,01	47,00
009.143	300	60	0,01	104,00



Codice	Utile	Becchi	Lettura	Prezzo €
009.158	150	40	0,01	79,00



Codice	Utile	Becchi	Lettura	Prezzo €
009.184	150	40	0,01	32,00
009.300G	300	60	0,01	49,00



Codice	Utile	Becchi	Lettura	Prezzo €
009.091	150	40	0,01	65,00
009.092	200	50	0,01	86,00



Codice	Utile	Becchi	Lettura	Prezzo €
009.031	150	40	0,01	45,00
009.032	200	50	0,01	78,00
009.033	300	60	0,01	112,00
009.031P	150	40	0,01	51,00

Elettronica preset



Codice	Utile	Becchi	Lettura	Prezzo €
009.181	150	40	0,01	49,00
009.182	200	45	0,01	79,00
009.183	300	60	0,01	139,00



Codice	Utile	Becchi	Lettura	Prezzo €
009.048	150	40	0,01	80,00
009.049	200	50	0,01	118,00



Codice	Utile	Becchi	Lettura	Prezzo €
009.045	150	40	0,01	113,00
009.046	200	50	0,01	153,00
009.047	300	60	0,01	228,00

Calibri digitali senza limite di velocità - Absolut System - Asta rettangolare - Cassa metallica **Catalogo 1/19**



Codice	Utile	Becchi	Letture	Prezzo €
009.116	150	40	0,01	51,00
009.117	200	50	0,01	66,00
009.118	300	60	0,01	108,00

Asta tonda	Codice	Utile	Becchi	Letture	Prezzo €
	009.119	150	40	0,01	55,00

Calibri digitali Top con cassa metallica - Display XXL - Rotella - Asta rettangolare **Catalogo 1/19**



con CERT.Accredia

Codice	Utile	Becchi	Letture	Prezzo €
009.099C	150	40	0,01	162,00
009.099	150	40	0,01	55,00
009.102	200	50	0,01	75,00
009.103	300	60	0,01	108,00
009.100	100	30	0,01	34,00

Calibri digitali display XXL - Bloccaggio a vite - Asta rettangolare - IP67 **Catalogo 1/21**

Disponibili anche con Bluetooth



Questo modello fino esaurimento scorte

Asta tonda

Codice	Utile	Becchi	Letture	Prezzo €
215.715	150	40	0,01	127,00
215.720	200	50	0,01	165,00
215.730	300	60	0,01	223,00
215.717	150	40	0,01	129,00

Calibri digitali - IP67 - Guide lubrificate - Nuovo controllo di forza in tiro e spinta **Catalogo 1/23**

Electronica Sylvac



CONTROLLO DI FORZA - ottimale 8N

Codice	Utile	Becchi	Letture	Prezzo €
220.806	150	40	0,01	269,00



da € 139,00

220.801

Codice	Utile	Becchi	Lettura	Prezzo €
220.801	150	40	0,005	139,00
220.802	200	50	0,005	179,00
220.803	300	60	0,005	249,00

IP 67

da € 143,00

220.796

Codice	Utile	Becchi	Lettura	Prezzo €
220.795	150	40	0,01	143,00
220.796	200	50	0,01	246,00
220.797	300	60	0,01	339,00

IP 67

da € 359,00

001.963

Codice	Utile	Becchi	Lettura	Prezzo €
001.963	300	90	0,01	359,00
001.965	500	150	0,01	518,00

da € 478,00

001.955

Elettronica "Preset" per una lettura diretta

Codice	Utile	Becchi	Lettura	Prezzo €
001.953	300	90	0,01	478,00
001.955	500	150	0,01	615,00



Codice	Utile	Piedini	Lettura	Prezzo €
009.714	3:140	4 x L3	0,01	159,00



Codice	Utile	Becchi	Lettura	Prezzo €
009.277	14:150	30	0,01	148,00
009.278	23:200	70	0,01	238,00
009.279	33:300	110	0,01	333,00



Codice	Utile	Becchi	Spessore	Prezzo €
009.729	200	83	7+7	169,00
009.719	150	45	7+7	171,00
009.720	200	80	10+10	261,00



Codice	Utile	Becchi	Lettura	Prezzo €
009.165	150	70/40	0,01	117,00
009.166	200	80/40	0,01	146,00

Catalogo 1/24

Calibri digitali con becchi appuntiti - Bloccaggio a vite - Asta rettangolare



Becchi 50 mm x 15°

Codice	Utile	Becchi	Letture	Prezzo €
009.135	150	40	0,01	64,00
009.136	200	50	0,01	74,00

Catalogo 1/25

Calibri digitali con punte alte h45mm - Bloccaggio a vite - Asta rettangolare



Punte h45mm x 7

Codice	Utile	Becchi	Letture	Prezzo €
009.290	200	50	0,01	113,00

Catalogo 1/26

Calibri digitali con becchi ribassati 0,75mm - Bloccaggio a vite - Asta rettangolare



Spess. 0,75 x h20mm

Codice	Utile	Becchi	Letture	Prezzo €
009.067	150	40	0,01	80,00

Catalogo 1/28

Calibri digitali con becchi incrociati per misure interne - On/off - Set - P+/-



Codice	Utile	Becchi	Letture	Prezzo €
009.167	12-150	60	0,01	130,00
009.168	14-200	75	0,01	161,00



Becchi standard

Codice	Utile	Becchi	Lettura	Prezzo €
001.403	300	90	0,02	102,00
001.406	500	100	0,02	107,00
001.407	600	100	0,02	137,00
001.404	800	150	0,02	336,00
001.411	1000	150	0,02	361,00
001.412	1000	200	0,02	479,00
001.415	1500	200	0,02	807,00
001.420	2000	200	0,02	1119,00

Becchi lunghi

001.408	500	150	0,02	155,00
001.409	600	150	0,02	168,00
001.405N	600	300	0,02	299,00
001.413	1000	300	0,02	510,00
001.410N	1000	500	0,02	999,00
001.421	2000	300	0,02	1199,00
001.425	2500	300	0,02	1845,00
001.430	3000	300	0,02	2298,00



Imballo in astuccio di legno non contestabile in caso di rottura durante il trasporto



Per mancini

001.820	300	90	0,02	42,00
001.823	500	115	0,02	60,00

Becchi standard

001.630	200	60	0,02	77,00
001.631	250	80	0,02	109,00
001.633	300	90	0,02	137,00
001.634	500	100	0,02	232,00
001.636	600	100	0,02	245,00
001.639	1000	150	0,02	599,00
001.640	1500	200	0,02	1252,00
001.645	2000	200	0,02	1556,00

Becchi lunghi

001.762	300	150	0,02	250,00
001.635	500	150	0,02	310,00
001.769	500	250	0,02	523,00
001.637	600	150	0,02	341,00
001.774	600	300	0,02	699,00
001.775	1000	300	0,02	915,00
001.776	1000	500	0,02	1499,00
001.646	2000	300	0,02	2621,00
001.647	3000	300	0,02	3813,00



Imballo in astuccio di legno non contestabile in caso di rottura durante il trasporto



Con punte x esterni

Becchi standard

Becchi lunghi



Imballo in astuccio di legno non contestabile in caso di rottura durante il trasporto

Codice	Utile	Becchi	Lettura	Prezzo €
001.983G	300	90	0,01	120,00
001.973	300	100	0,01	209,00
001.974	500	100	0,01	230,00
001.976	600	100	0,01	419,00
001.978	800	150	0,01	499,00
001.980	1000	150	0,01	737,00
001.972	300	150	0,01	259,00
001.975	500	150	0,01	279,00
001.975L	500	200	0,01	368,00
001.977	600	150	0,01	440,00
001.977L	600	200	0,01	490,00
001.979	600	300	0,01	648,00
001.980L	1000	300	0,01	1310,00
001.981	1500	200	0,01	1464,00
001.982	2000	200	0,01	2079,00
001.982L	2000	300	0,01	2124,00



Becchi standard



Codice	Utile	Becchi	Lettura	Prezzo €
001.948	1000	150	0,01	799,00



Imballo in astuccio di legno non contestabile in caso di rottura durante il trasporto

Tenere lontano da magneti o campi magnetici forti!!!

Becchi lunghi

Codice	Utile	Becchi	Lettura	Prezzo €
001.947	600	200	0,01	599,00
001.949	1000	200	0,01	999,00



Altre misure a richiesta

Codice	Utile	Tipo	Letture	Prezzo €
009.701D	150	Orizz.	0,01	62,00
009.751D	150	Vertic.	0,01	99,00



con becchi da 200 consegna a richiesta

Codice	Utile	Becchi	Letture	Prezzo €
225.100	1000	150	0,01	1626,00
225.120	1000	200	0,01	2051,00
225.150	1500	150	0,01	2120,00
225.170	1500	200	0,01	2585,00
225.200	2000	150	0,01	2812,00
225.220	2000	200	0,01	3479,00



Serie leggera - sezione asta 17x5

Codice	Utile	Becchi	Letture	Prezzo €
224.113	300	100	0,01	527,00
224.114	400	100	0,01	602,00
224.115	500	100	0,01	664,00
224.115A	600	100	0,01	717,00



Serie pesante - sezione asta 27x7

Codice	Utile	Becchi	Letture	Prezzo €
224.111	500	125	0,01	1094,00
224.112	500	150	0,01	1142,00
224.118	600	125	0,01	1155,00
224.116	600	150	0,01	1215,00
224.119	800	150	0,01	1584,00
224.120	1000	150	0,01	1965,00

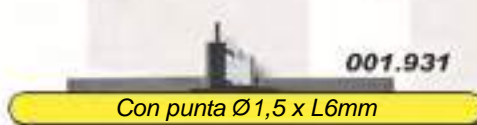

Codice	Utile	Ponte	Lettura	Prezzo €
001.912	150	100	0,01	68,00
001.914	200	100	0,01	79,00
001.913	300	100	0,01	107,00
001.917	200	150	0,01	90,00
001.916	300	150	0,01	130,00
001.915	500	150	0,01	195,00
009.315	500	150	0,01	99,00
001.931	150	100	0,01	86,00
001.934	200	100	0,01	106,00
001.933	300	100	0,01	147,00
001.937	200	150	0,01	120,00
001.936	300	150	0,01	172,00
001.922	200	100	0,01	96,00
001.923	300	100	0,01	130,00
001.925	500	150	0,01	250,00
009.353	300	150	0,01	99,00
009.355	500	150	0,01	99,00
001.926	200	100	0,01	123,00
001.927	300	100	0,01	132,00
001.928	500	100	0,01	247,00



Questo modello fino esaurimento scorte

Codice	Utile	Ponte	Lettura	Prezzo €
215.620	200	100	0,01	193,00
215.630	300	150	0,01	239,00

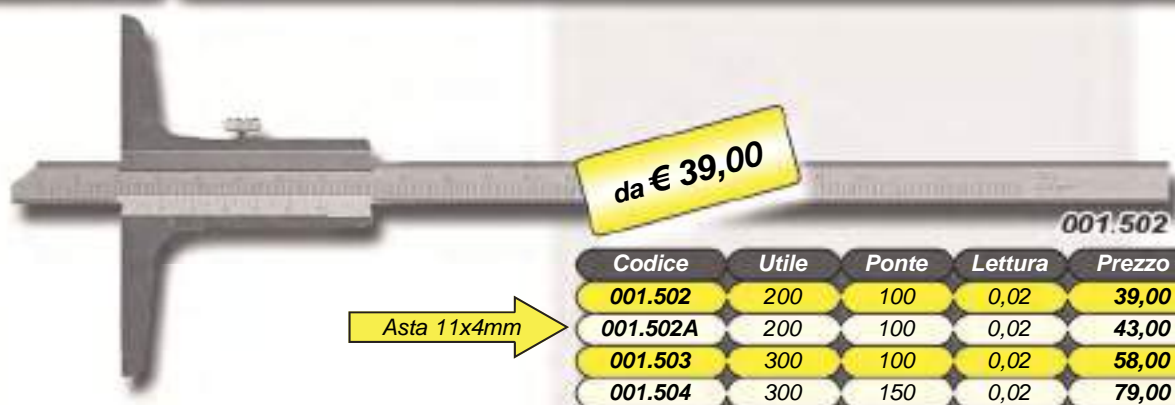

Codice	Utile	Ponte	Lettura	Prezzo €
001.502	200	100	0,02	39,00
001.502A	200	100	0,02	43,00
001.503	300	100	0,02	58,00
001.504	300	150	0,02	79,00



002.000

€ 31,00



002.891

da € 34,00



002.892

Codice	Utile	Risc.	Arco	Prezzo €
002.000	0:15	- - -	18	14,00
002.891	0:25	- - -	28	31,00
002.892	25:50	25	38	34,00
002.893	50:75	50	49	36,00
002.894	75:100	75	60	38,00
002.895	100:125	100	73	44,00
002.896	125:150	125	85	49,00
002.897	150:175	150	104	57,00
002.898	175:200	175	117	67,00
002.899	200:225	200	130	76,00
002.900	225:250	225	142	80,00
002.901	250:275	250	152	90,00
002.902	275:300	275	167	95,00

da € 115,00



002.903



002.904

Codice	Utile	Assortimenti	Prezzo €
002.903	0:100	4 micrometri	115,00
002.905	100:200	4 micrometri	199,00
002.908	200:300	4 micrometri	347,00



002.907

€ 548,00

Codice	Utile	Assortimenti	Prezzo €
002.904	0:150	6 micrometri	192,00
002.909	150:300	6 micrometri	394,00

Codice	Utile	Assortimenti	Prezzo €
002.907	0:300	12 micrometri	548,00

Micrometri centesimali con punte - Arco pieno in fusione verniciato

Fuori catalogo



GX261.241

da € 15,00

Codice	Utile	Vite Ø	Passo	Prezzo €
GX261.241	0:25	6,5	0,5	15,00
GX261.242	25:50	6,5	0,5	13,00
GX261.243	50:75	6,5	0,5	12,00



da € 27,00

002.071

Codice	Utile	Risc.	Arco	Prezzo €
002.071	0:25	---	24	27,00
002.072	25:50	25	32	31,00
002.073	50:75	50	45	38,00
002.074	75:100	75	57	42,00
002.075	100:125	100	70	48,00
002.076	125:150	125	82	57,00
002.077	150:175	150	95	68,00
002.080	175:200	175	107	74,00



da € 65,00

002.078

Set micrometri SCIOLTI economici

Codice	Utile	Assortimenti	Prezzo €
002.041S	0:100	4 micrometri	65,00
002.061S	0:100	4 micrometri	75,00

Codice	Utile	Assortimenti	Prezzo €
002.078	0:100	4 micrometri	125,00
002.078A	100:200	4 micrometri	240,00
002.079	0:150	6 micrometri	213,00



da € 70,00

002.251

Codice	Utile	Risc.	Arco	Prezzo €
002.251	0:25	---	24	70,00
002.252	25:50	25	32	76,00
002.253	50:75	50	45	81,00
002.254	75:100	75	57	100,00
002.255	100:125	100	70	114,00
002.256	125:150	125	82	126,00
002.257	150:175	150	95	144,00
002.258	175:200	175	107	159,00



da € 69,00

002.501

Lettura 0,001mm

Codice	Utile	Risc.	Arco	Prezzo €
002.501	0:25	---	24	69,00
002.502	25:50	25	32	75,00
002.503	50:75	50	45	81,00
002.504	75:100	75	57	93,00



002.051

da € 57,00

Codice	Utile	Risc.	Arco	Prezzo €
002.051	0:25	---	24	57,00
002.052	25:50	25	32	69,00
002.053	50:75	50	45	77,00
002.054	75:100	75	57	83,00

Micrometri centesimali Hartig - Tamburo Ø 21mm - Lettura 0,01 - Passo 0,5mm



808.501

da € 259,00



Codice	Utile	Risc.	Arco	Prezzo €
808.501	0:25	---	24	259,00
808.502	25:50	25	34	343,00
808.503	50:75	50	46	371,00
808.504	75:100	75	60	399,00

Micrometri centesimali Hartig - Tamburo Ø 25mm - Lettura 0,01 - Passo 1mm



809.502

da € 263,00



Codice	Utile	Risc.	Arco	Prezzo €
809.501	0:25	---	24	263,00
809.502	25:50	25	32	347,00
809.503	50:75	50	45	357,00
809.504	75:100	75	60	404,00

Micrometri millesimali Hartig - Tamburo Ø 25mm - Lettura 0,005



811.501

da € 295,00



Codice	Utile	Risc.	Arco	Prezzo €
811.501	0:25	---	24	295,00
811.502	25:50	25	34	364,00
811.503	50:75	50	46	385,00
811.504	75:100	75	60	412,00



Imballo in astuccio di legno non contestabile in caso di rottura durante il trasporto

da € 399,00

002.024D

Fino 1000mm corsa 25mm passo 0,5mm
1 incudine 100mm e 2 distanziatori 25 e 50



Oltre 1000mm corsa 50mm passo 1mm
1 incudine 200mm e 2 distanziatori 50 e 100



Codice	Utile	Corsa	Tamb	Passo	Prezzo €
002.021D	300:400	25	18	0,5	399,00
002.022D	400:500	25	18	0,5	449,00
002.023D	500:600	25	18	0,5	499,00
002.024D	600:700	25	18	0,5	599,00
002.025D	700:800	25	18	0,5	699,00
002.026D	800:900	25	18	0,5	719,00
002.027D	900:1000	25	18	0,5	899,00



Imballo in astuccio di legno non contestabile in caso di rottura durante il trasporto

da € 299,00

002.024

Fino 1000mm corsa 25mm passo 0,5mm
1 incudine 100mm e 2 distanziatori 25 e 50



Oltre 1000mm corsa 50mm passo 1mm
1 incudine 200mm e 2 distanziatori 50 e 100



Codice	Utile	Corsa	Tamb	Passo	Prezzo €	Codice	Utile	Corsa	Tamb	Passo	Prezzo €
002.021	300:400	25	18	0,5	299,00	002.028	1000:1200	50	30	1	1259,00
002.022	400:500	25	18	0,5	329,00	002.029	1200:1400	50	30	1	1399,00
002.023	500:600	25	18	0,5	399,00	002.030	1400:1600	50	30	1	1499,00
002.024	600:700	25	18	0,5	449,00	002.031	1600:1800	50	30	1	1659,00
002.025	700:800	25	18	0,5	529,00	002.032	1800:2000	50	30	1	1859,00
002.026	800:900	25	18	0,5	649,00						
002.027	900:1000	25	18	0,5	719,00						

Disponibili fino a 3000mm con comparatore - Vedi pag.21



Imballo in astuccio di legno non contestabile in caso di rottura durante il trasporto

da € 399,00

002.530D Perno per rimozione comparat. 34,00

Codice	Utile	Tamb	Passo	Prezzo €	Codice	Utile	Tamb	Passo	Prezzo €
002.520	200:300	18	0,5	399,00	002.524	600:700	18	0,5	699,00
002.521	300:400	18	0,5	449,00	002.525	700:800	18	0,5	799,00
002.522	400:500	18	0,5	549,00	002.526	800:900	18	0,5	899,00
002.523	500:600	18	0,5	599,00	002.527	900:1000	18	0,5	999,00



da € 2599,00



Codice 002.531 misura oltre 2500mm diventa trasporto eccezionale
Chiedere spesa di trasporto

Codice	Utile	Tamb	Passo	Prezzo €
002.528	1000:1500	18	0,5	2599,00
002.529	1500:2000	18	0,5	2999,00
002.530	2000:2500	18	0,5	3699,00
002.531	2500:3000	18	0,5	3999,00



Codice	Utile	Contatti	Arco	Prezzo €
002.116	0:25	0,75x6,5	37	189,00
002.117	25:50	0,75x6,5	50	205,00
002.118	50:75	0,75x6,5	62	217,00
002.119	75:100	0,75x6,5	70	248,00
002.120	100:125	0,75x6,5	82	282,00
002.121	125:150	0,75x6,5	95	296,00



Digitali		Codice	Utile	Contatti	Arco	Prezzo €
		009.781	0:25	0,75x6,5	37	233,00
		009.782	25:50	0,75x6,5	50	251,00
Contatti ridotti		Codice	Utile	Contatti	Arco	Prezzo €
		002.116A	0:25	0,4x3,5	37	210,00



Codice	Utile	Piatt.	Arco	Prezzo €
002.401	0:25	Ø 20	24	175,00
002.402	25:50	Ø 20	32	195,00
002.403	50:75	Ø 20	45	209,00
002.404	75:100	Ø 20	57	235,00
002.401A	0:25	Ø 30	24	224,00
002.402A	25:50	Ø 30	32	246,00
002.403A	50:75	Ø 30	45	258,00
002.404A	75:100	Ø 30	57	276,00
002.405	100:125	Ø 30	70	282,00
002.406	125:150	Ø 30	82	291,00
002.407	150:175	Ø 30	95	302,00
002.408	175:200	Ø 30	107	314,00

Vite Ø 8mm passo 0,5mm
Senza bloccaggio
Disponibili fino a 200mm piattelli Ø 30mm



Codice	Utile	Piatt.	Arco	Prezzo €
009.261	0:25	Ø 20	26	218,00
009.262	25:50	Ø 20	38	242,00
009.263	50:75	Ø 20	50	260,00
009.264	75:100	Ø 20	62	274,00
009.261A	0:25	Ø 30	26	282,00
009.262A	25:50	Ø 30	38	312,00
009.263A	50:75	Ø 30	50	319,00
009.264A	75:100	Ø 30	62	348,00

Vite Ø8mm passo 0,5mm
Disponibili fino a 200mm piattelli Ø 30mm

A richiesta anche micrometri per interni con capruggini



Riscontri e capruggini Ø 5x15mm
Non compresi

Codice	Utile	Risc.	Arco	Prezzo €
002.361	0:25	---	26	105,00
002.362	25:50	---	38	119,00
002.363	50:75	---	50	134,00
002.364	75:100	---	62	150,00
002.365	100:125	---	70	183,00
002.366	125:150	---	82	191,00
002.367	150:175	---	92	227,00
002.368	175:200	---	107	249,00

Capruggini 55°

Codice	Passo Ww	Filetto	Prezzo €
002.399A	60-48	55°	24,00
002.399B	48-40	55°	24,00
002.399C	40-32	55°	24,00
002.399D	32-24	55°	24,00
002.399E	24-18	55°	24,00
002.399F	18-14	55°	24,00
002.399G	14-10	55°	24,00
002.399H	10-7	55°	24,00
002.399I	7-4,5	55°	24,00
002.399K	4,5-3,5	55°	24,00
002.399	10 coppie passo Ww 60-3,5		212,00

Capruggini 60°

Codice	Passo M	Filetto	Prezzo €
002.398A	0,4-0,5	60°	24,00
002.398B	0,6-0,9	60°	24,00
002.398C	1,0-1,75	60°	24,00
002.398D	2,0-3,0	60°	24,00
002.398E	3,5-5,0	60°	24,00
002.398F	5,5-7,0	60°	24,00
002.398	6 coppie passo M 0,4-7,0		115,00

Riscontri 55°

Codice	Lunghezza	Gradi	Prezzo €
002.390	25	55°	41,00
002.391	50	55°	44,00
002.392	75	55°	49,00
002.393	100	55°	60,00
002.394	125	55°	69,00
002.395	150	55°	81,00
002.396	175	55°	89,00

Riscontri 60°

Codice	Lunghezza	Gradi	Prezzo €
002.380	25	60°	40,00
002.381	50	60°	44,00
002.382	75	60°	48,00
002.383	100	60°	59,00
002.384	125	60°	68,00
002.385	150	60°	79,00
002.386	175	60°	88,00

Terne di fili calibrati per la misurazione di filetti

800.809



€ 157,00 cad

Codice	Codice	Ø filo	Filetto M	Passo	Filetto Ww	Unc/Unf	Trapez
Ø 6,5	Ø 8	d	nominal	60°	55°	60°	30°
800.801	800.801A	0,170	M 1-1,2-1,4	0,25-0,30	---	---	---
800.802	800.802A	0,220	M 1,6-1,8	0,35	---	72	---
800.803	800.803A	0,250	M 2	0,40	60	64	---
800.804	800.804A	0,290	M 2-2,5-3	0,45-0,50	---	56	---
800.805	800.805A	0,335	M 3,5	0,60	48-40	48-44	---
800.806	800.806A	0,455	M 4-4,5-5	0,70-0,75-0,80	---	---	---
800.800	800.800A	0,530	M 5,5	0,90	32-28	32-28	---
800.807	800.807A	0,620	M 6-7	1,00	26-24	24	---
800.808	800.808A	0,725	M 8-9	1,25	22-20-19	20	---
800.809	800.809A	0,895	M 10-11	1,50	18-16	18-16	---
800.810	800.810A	1,100	M 12	1,75	14	14-13	2
800.811	800.811A	1,350	M 14-16	2,00	12-11	12-11	---
800.812	800.812A	1,650	M 18-20-22	2,50	10-9	10-9	3
800.813	800.813A	2,050	M 24-27-30-33	3,00-3,50	8-7	8-7	4
800.814	800.814A	2,550	M 36-39-42-45	4,00-4,50	6	6	5
800.815	800.815A	3,200	M 48-52-56-60	5,00-5,50	5-4½	5-4½	6



da € 69,00

Codice	Utile	Anello	Prezzo €
002.141	5:30	Ø 5	69,00
002.142	25:50	Ø 25	83,00
002.143	50:75	---	103,00
002.144	75:100	---	115,00
002.155	100:125	---	137,00
002.156	125:150	---	155,00



da € 374,00



002.149A

Codice	Utile	Anelli e Risc.	Prezzo €
002.149	5:100	Ø 5+25	374,00
002.149A	5:100	Ø 5+25+75	432,00



€ 218,00

Codice	Utile	Ø aste	Prezzo €
002.135	50:600	Ø 15,5	218,00
Aste 13 - 25 - 50 - 100 - 150 - 200			

Aste di ricambio/supplemento

Codice	Lunghezza	Ø asta	Prezzo €
002.130D	100	15,5	59,00
002.130F	200	15,5	67,00
002.130G	300	15,5	103,00



da € 433,00

Vite micrometrica passo 0,5 corsa 13mm
Forniti in cofanetti di alluminio
Aste da 13 a 300mm

Codice	Utile	Ø aste	Prezzo €
002.138	50:1000	15,5	433,00
Aste 13 - 25 - 50 - 2x100 - 150 - 200 - 300			
002.138G	50:1500	15,5	718,00
Aste 13 - 25 - 50 - 2x100 - 150 - 2x200 - 2x300			



da € 201,00

Codice	Utile	Base	Prezzo €
009.986	0:100	100x16	201,00
009.987	0:200	100x16	327,00

Micrometri centesimali di profondità - Aste intercambiabili - Bloccaggio a vite - Passo 0,5mm



da € 135,00

Codice	Utile	Base	Prezzo €
002.186	0:100	100x16	135,00
002.187	0:200	100x16	201,00
002.188	0:300	100x16	237,00

Testine micrometriche centesimali e millesimali - Corsa 25mm - Codolo Ø12mm



da € 29,00



Codice	Utile	Ø	Rotaz.	Let.	Prezzo €
002.241	0:25	6,5	Si	0,01	29,00
002.241A	0:25 con foro	6,5	Si	0,01	29,00
002.242	0:25	8	Si	0,01	32,00
002.271	0:25	8	No	0,01	45,00
002.272	0:25	8	No	0,002	47,00
002.275	0:25	6,5	Si	0,001	44,00
009.281	0:25	6,5	Si	0,001	165,00

Senza parallasse

Portamicrometri inclinabili - 002.201 acciaio - 002.203 fusione leggera



da € 22,00

Codice	Micrometri	Apertura	Prezzo €
002.201	<300	14	42,00
002.203	<200	21	22,00



Codice	Utile	Anello	Prezzo €
002.301P	6:8	Ø 8	237,00
002.302P	8:10	Ø 8	237,00
002.303P	10:12	Ø 10	237,00
002.304P	12:16	Ø 12	226,00
002.305P	16:20	Ø 16	226,00
002.306P	20:25	Ø 20	273,00
002.307P	25:30	Ø 25	273,00
002.308P	30:40	Ø 30	320,00
002.309P	40:50	Ø 40	320,00
002.310P	50:63	Ø 50	320,00
002.311P	63:75	Ø 62	356,00
002.312P	75:88	Ø 87	380,00
002.313P	87:100	Ø 87	415,00
002.314P	100:125	---	546,00
002.315P	125:150	---	546,00
002.316P	150:175	---	599,00
002.317P	175:200	---	599,00
002.318P	200:225	---	699,00
002.319P	225:250	---	699,00
002.320P	250:275	---	879,00
002.321P	275:300	---	879,00
002.322P	300:325	---	1329,00
002.323P	325:350	---	1479,00
Codice	Utile	Anelli	Prezzo €
002.325P	6:12	Ø 8+10	636,00
002.326P	12:20	Ø 16	435,00
002.327P	20:50	Ø 25+40	950,00
002.328P	50:100	Ø 62+87	1402,00



Utile	Analogico	Digitale	Pistola
Inizio cod.	XT	XTD	XTH
Contatti temprati - Incluso anello			
6:8	889.516	987.716	988.716
8:10	889.517	987.717	988.717
10:12,5	889.518	987.718	988.718
Contatti in metallo duro - Incluso anello - Fondo gola			
12,5:16	889.519	987.719	988.719
16:20	889.520	987.720	988.720
20:25	889.521	987.721	988.721
25:35	889.522	987.722	988.722
35:50	889.523	987.723	988.723
50:65	889.524	987.724	988.724
65:80	889.525	987.725	988.725
80:100	889.526	987.726	988.726
100:125	889.527	987.727	988.727
125:150	889.528	987.728	988.728
150:175	889.529	987.729	988.729
175:200	889.530	987.730	988.730
Assortimenti - Incluso anello/i			
6:10	889.553	987.753	988.753
10:20	889.554	987.754	988.754
20:50	889.555	987.755	988.755
50:100	889.556	987.756	988.756
100:150	889.557	987.757	988.757
150:200	889.558	987.758	988.758
6:20	---	---	988.751
20:100	---	---	988.752
100:200	---	987.759	988.759



da € 124,00

009.521

Codice	Utile	Risc.	Letture	Prezzo €
009.521	0:25	---	0,001	124,00
009.522	25:50	25	0,001	146,00
009.523	50:75	50	0,001	196,00
009.524	75:100	75	0,001	231,00
009.525	100:125	100	0,001	244,00
009.526	125:150	125	0,001	258,00
009.527	150:175	150	0,001	287,00
009.528	175:200	175	0,001	315,00

Disponibili fino a 275:300



da € 153,00

009.541

Corsa 1 giro 2 mm
Frizione a cricchetto in PVC

Codice	Utile	Risc.	Letture	Prezzo €
009.541	0:25	---	0,001	153,00
009.542	25:50	25	0,001	192,00
009.543	50:75	50	0,001	226,00
009.544	75:100	75	0,001	248,00

Disponibili fino a 175:200

Micrometri digitali millesimali - Corsa 35mm - Uscita dati compatibile con altri sistemi



da € 125,00

009.235

Codice	Utile	Risc.	Arco	Prezzo €
009.235	0:35	---	38	125,00
009.236	35:70	50	51	154,00
009.237	65:100	75	60	177,00

Micrometri digitali millesimali - mm/inch - ABS/INC - On/off - Set/unit - 009.591/6 verticali



da € 68,00

Codice	Utile	Risc.	Arco	Prezzo €
009.505	0:25	---	23	68,00
009.506	25:50	25	34	84,00

2 contatti piatti

Codice	Utile	Passo	Arco	Prezzo €
009.591	0:25	0,5	26,5	85,00

Includine contatto tondo - Vite contatto piatto

Codice	Utile	Passo	Arco	Prezzo €
009.596	0:25	0,5	26,5	85,00





Codice	Utile	Risc.	Arco	Prezzo €
009.213	50:75	50	44	139,00
009.215	100:125	100	70	149,00
009.216	125:150	125	82	159,00
009.217	150:175	150	94	169,00
009.218	175:200	175	107	179,00
009.219	200:225	200	129	189,00
009.220	225:250	225	142	199,00
009.221	250:275	250	155	209,00
009.222	275:300	275	167	219,00



Codice	Utile	Risc.	Arco	Prezzo €
009.562	25:50	25	32	86,00
009.563	50:75	50	47	104,00
009.564	75:100	75	61	128,00



Stelo rotante



Codice	Utile	Arco	Letture	Prezzo €
009.772	0:25(50)	37	0,001	258,00
009.774	50:75(100)	62	0,001	310,00
002.951A/J	1 coppia sfere disp. da Ø1 a Ø6			68,00
002.939	Set 7pz inserti vari			153,00



Stelo non rotante

Codice	Utile	Arco	Letture	Prezzo €
009.791	0:25	26	0,001	248,00
009.792	25:50	38	0,001	259,00
009.793	50:75	50	0,001	290,00
009.794	75:100	62	0,001	318,00
009.795	100:125	70	0,001	348,00
009.796	125:150	82	0,001	381,00
009.797	150:175	92	0,001	398,00
009.798	175:200	107	0,001	434,00

Inserti per filetti e riscontri
consultare Promo corrente a pagina 25



da € 76,00

005.599

Codice	Lunghezza	Lettura	Prezzo €
005.599	150	0,05°	76,00

Base piana in acciaio rettificato senza magneti



€ 101,00

005.598

Codice	Lunghezza	Lettura	Prezzo €
005.598	150	0,05°	101,00

Base semiprismatica in alluminio con 2 magneti



da € 240,00

005.542

Versione magnetica



005.641

Codice	Utile	Precisione	Prezzo €
005.541	150x150	0,02	256,00
005.542	200x200	0,02	269,00
005.545	150x150	0,05	240,00
005.546	200x200	0,05	257,00
005.641	150x150	0,02	999,00



005.442

da € 146,00

Codice	Utile	Precisione	Prezzo €
005.441	150	0,02	163,00
005.442	200	0,02	185,00
005.444	300	0,02	237,00
005.445	150	0,05	146,00
005.446	200	0,05	175,00



Codice	Utile	Aste	Prezzo €
003.068	4x90°	150-200-300	97,00
Con orologio 5'			



Codice	Utile	Aste	Prezzo €
003.066	4x90°	150-200-300	89,00
Nonio 5' con lente d'ingrandimento			



Codice	Utile	Aste	Prezzo €
003.995	90°-180°-360°	150-200-300	349,00
003.994	Asta supplementare da 500		38,00
Digitale con doppia lettura 1' o 0,01°			

Catalogo 6/7-14

Calibri a tracciare (per mattonelle) e calibri a tracciare con rullo - Acciaio inox



Codice	Utile	Nonio	Prezzo €
006.101	200	0,1	23,00
006.102	250	0,1	26,00
006.103	300	0,1	27,00
006.118	200	0,05	29,00
006.119	400	0,05	50,00
006.118P	Punta di ricambio in M.D.		5,00

Catalogo 3/4

Squadre per carpenteria - Cappello 90° - Acciaio rettificato - Grado 3°



Codice	Altezza	Base	Prezzo €
003.351	100	70	15,00
003.352	150	100	19,00
003.353	200	130	23,00
003.354	250	160	27,00
003.355	300	180	32,00
003.356	400	210	44,00
003.357	500	260	48,00

Goniometri semplici - Finitura cromata - Incisione a laser - Lettura 1°

Catalogo 3/9



Codice	Arco Ø	Asta	Prezzo €
003.001N	80	120	14,00
003.002N	120	150	19,00
003.003N	150	200	28,00
003.004N	200	300	38,00
003.005N	250	500	70,00
003.006N	300	600	99,00

Disponibili fino a 400x1000mm

Goniometri con asta scorrevole - Finitura cromata - Incisione a laser - Lettura 1°

Catalogo 3/9



Codice	Arco Ø	Asta	Prezzo €
003.011N	100	150	33,00
003.012N	150	300	39,00
003.013N	200	400	46,00
003.014N	250	500	66,00
003.015N	300	600	80,00

Goniometri semplici digitali - Lettura 0,05° - Utile 0-180°

Catalogo 3/11



Codice	Base	Asta	Prezzo €
009.811	120	150	64,00
009.812	150	200	74,00
009.813	200	300	87,00

Disponibili fino a 400x1000mm

Squadre digitali - Lettura 0,05° - Aste graduate incise a laser - Utile 0-180°

Catalogo 3/11



Codice	Base	Asta	Prezzo €
009.817	200	200	48,00
009.818	300	300	54,00

Catalogo 4A/6

Comparatori centesimali - 004.006 Ghiera Ø40 mm - 004.010 Ghiera Ø58 mm



€ 17,00



Codice	Utile	Ghiera	Lettura	Prezzo €
004.006	0:5	Ø40	0,01	26,00
004.010	0:10	Ø58	0,01	17,00

Catalogo 4A/8

Comparatori centesimali - Ghiera Ø58 mm - 004.010N Nuovo modello speciale nero



€ 26,00



Codice	Utile	Ghiera	Lettura	Prezzo €
004.010N	0:10	Ø58	0,01	27,00
Nuovo modello speciale con quadrante nero				
004.014	0:10	Ø58	0,01	26,00
Dispositivo antiurto con quadrante giallo				

Catalogo 4A/15

Comparatori centesimali - Lancette concentriche - Corsa lunga



da € 78,00

Codice	Utile	Ghiera	Lettura	Prezzo €
004.034	0:100	Ø79	0,01	189,00
004.036	0:50	Ø79	0,01	131,00
004.037	0:30	Ø58	0,01	78,00
004.039	0:50	Ø58	0,01	124,00
004.038	0:80	Ø58	0,01	224,00

Catalogo 4A/5

Comparatori decimali - 1 giro = 10mm - Quadrante Ø58 mm



da € 28,00

Codice	Utile	Ghiera	Lettura	Prezzo €
004.041	0:10	Ø58	0,1	28,00
004.043	0:30	Ø58	0,1	49,00



702.045

702.058

da € 34,00

Codice	Utile	Ghiera	Lettura	Prezzo €
702.045	0:10	Ø40	0,01	36,00
702.058	0:10	Ø58	0,01	34,00

Comparatori originali Käfer centesimali - Serie specilai promozionali



701.200

701.100

da € 47,00



Codice	Utile	Ghiera	Lettura	Prezzo €
701.200	0:10	Ø58	0,01	47,00

Codice	Utile	Ghiera	Lettura	Prezzo €
701.100	0:10	Ø58	0,01	69,00

Ghiera metallica, cappuccio antipolvere e puntalino in rubino

Comparatori centesimali - Antispruzzo con ghiera avvitata - Soffietto copristelo



004.708

€ 58,00



Antispruzzo

Codice	Utile	Ghiera	Lettura	Prezzo €
004.708	0:10	Ø61,5	0,01	58,00

Comparatori millesimali - Corsa 1mm o 5mm - Quadrante Ø58mm



004.051

004.053

da € 76,00

Codice	Utile	Tratti	Lettura	Prezzo €
004.051	0:1	100	0,001	76,00
004.053	0:5	200	0,001	82,00

Catalogo 4A/21

Comparatori digitali centesimali - 0,01 mm/inch (004.901 con funzione memo)



mm/inch

004.945

Codice	Utile	Letture	Precis.	Prezzo €
004.945	0:12	0,01	±0,04	58,00

Catalogo 4A/20

Comparatori digitali 0,01 o 0,001 - Funzioni ABS-Inc-Tol (*) oppure Preset ± ()**



ABS-Inc-Tol *

004.948

Preset ± **

004.980

Codice	Utile	Letture	Precis.	Prezzo €
004.948*	0:12	0,01	±0,02	92,00
004.949*	0:25	0,01	±0,03	137,00
004.950*	0:50	0,01	±0,04	199,00
004.975*	0:12	0,001	±0,015	105,00
004.981*	0:12	0,001	±0,009	112,00
004.986*	0:12	0,001	±0,005	163,00

Codice	Utile	Letture	Precis.	Prezzo €
004.968**	0:12	0,01	±0,02	89,00
004.985**	0:12	0,001	±0,005	163,00

Catalogo 4A/21

Comparatori digitali centesimali o millesimali - Funzioni ABS-Tol - Funzioni Preset ±



ABS - Tol - Preset ±

004.951

ABS - Tol - Preset ±

004.959



Uscita dati

Non perdono la misura quando vengono spenti

Codice	Utile	Letture	Precis.	Prezzo €
004.951	0:12	0,01	±0,02	118,00
004.952	0:25	0,01	±0,03	158,00
004.953	0:50	0,01	±0,04	245,00

Codice	Utile	Letture	Precis.	Prezzo €
004.959	0:12	0,001	±0,002	167,00
004.959A	0:25	0,001	±0,03	209,00
004.959B	0:50	0,001	±0,04	389,00

Fuori catalogo

Misuratori rapidi decimali - Contatti sfere Ø2mm - Lettura 0,1mm



004.631

€ 39,00

Codice	Utile	Letture	Bracci	Prezzo €
004.631	0:10	0,1	36mm	39,00

Alesametri semplici - Finitura cromata - Comparatore 1/100° compreso - (004.556 set digitale)

Catalogo 4B/16



da € 139,00

004.506

Set alesametri con comparatore digitale

Codice	Utile	Profondità	Prezzo €
004.501	6:10	45	139,00
004.502	10:18	100	139,00
004.503	18:35	150	139,00
004.504	35:50	150	139,00
004.514	35:70	150	176,00
004.506	50:160	150	139,00
004.526	50:160	500	255,00
004.507	160:250	400	168,00
004.508	250:450	400	183,00
Set 004.555	18:160	150	359,00
Set 004.556	18:160	150	453,00

Alesametri nuova produzione nazionale - Comparatori esclusi

Catalogo 4B/18



da € 267,00

520.105L

Codice	Utile	Profondità	Prezzo €
520.101	15:35	175	267,00
520.102	30:100	250	256,00
520.102L	30:125	250	277,00
520.103	50:160	250	308,00
520.104	50:210	380	339,00
520.104L	50:265	380	370,00
520.105	100:300	350	493,00
520.105L	100:500	350	565,00
520.106	100:500	650	771,00
520.107	190:1000	650	1235,00

Alesametri Schwenk serie RA (Rabito) - Contatti in acciaio temprato - Comparatori esclusi

Catalogo 4B/24



da € 324,00

530.603

Errore massimo 3 micron



Codice	Utile	Profondità	Prezzo €
531.601	18:35	180	324,00
531.602	35:60	180	313,00
531.603	50:150	180	365,00
531.604	150:300	180	648,00
Set 531.610	18:150	Vedere sopra	632,00

Alesametri Schwenk serie SU (Subito) - Contatti in metallo duro - Comparatori esclusi

Catalogo 4B/24



da € 563,00

531.107

Ideali con comparatori millesimali

Errore massimo $\pm 2 \mu\text{m}$ - fino 160:290 oltre $\pm 3 \mu\text{m}$ -

Codice	Utile	Profondità	Prezzo €
531.102	6:8	100	893,00
531.103	8:12	100	849,00
531.104	12:20	100	563,00
531.105	18:35	110	598,00
531.106	35:60	177	576,00
531.107	50:100	177	657,00
531.108	100:160	234	853,00
531.109	160:290	234	1122,00
531.110	280:410	400	2607,00



Codice	Utile	Quadr.	Puntale	Prezzo €
004.104	0:0,8	Ø38	L 16	55,00
004.105	0:0,8	Ø32	L 16	55,00



Codice	Utile	Quadr.	Puntale	Prezzo €
004.118	0:0,8	Ø38	L 30	95,00
004.119	0:0,8	Ø32	L 30	95,00



Codice	Utile	Quadr.	Puntale	Prezzo €
004.111	0:0,8	Ø32	L 12	66,00



Codice	Utile	Quadr.	Puntale	Prezzo €
004.209	0:0,2	Ø32	L 14	88,00



Codice	Utile	Quadr.	Puntale	Prezzo €
714.101	0:0,8	Ø32	L 12,8	132,00
714.102	0:0,8	Ø40	L 12,8	136,00

Codice	Utile	Quadr.	Puntale	Prezzo €
714.107	0:0,5	Ø32	L 35,7	186,00
714.108	0:0,5	Ø40	L 35,7	190,00

Tastatori centesimali - Forma A - Quadrante inclinato 30°

Fuori catalogo



Quadrante inclinato 30° per lettura facile

Codice	Utile	Quadr.	Puntale	Prezzo €
004.115	0:0,8	Ø30	L 16,5	72,00
004.114	0:0,8	Ø38	L 16,5	77,00

Tastatori centesimali corsa lunga con contagiri - Forma A - Quadrante inclinato 30°

Fuori catalogo



Attacco Ø4 girevole 160°

Puntalino girevole 150°

Quadrante inclinato 30° per lettura facile

Codice	Utile	Quadr.	Puntale	Prezzo €
004.125	0:1,6	Ø30	L 16,5	112,00
004.124	0:1,6	Ø38	L 16,5	114,00

Tastatori bi-millesimali Käfer - Forma A - Accessori per tastatori

Catalogo 4A/27



Codice	Utile	Quadr.	Puntale	Prezzo €
714.201	0:0,2	Ø32	L 12,8	160,00
714.202	0:0,2	Ø40	L 12,8	163,00

714.997	Come 714.998 + CDR integrata			40,00
714.998	Archetto Ø8 - fori Ø4 e Ø8mm			23,00



Codice	Montante	Traversa	Kg/Fil	Prezzo €
004.261	Ø 12/175	Ø 10/150	60/M8	29,00
004.261-8	Ø 12/175	Ø 10/150	80/M8	33,00
004.377	Ø 16/230	Ø 14/200	100/M8	48,00
Senza vite micrometrica				

Codice	Montante	Traversa	Kg/Fil	Prezzo €
004.263	Ø 12/175	Ø 10/150	60/M8	33,00
004.263-8	Ø 12/175	Ø 10/150	80/M8	36,00
004.276	Ø 16/230	Ø 14/200	100/M8	51,00
Con vite micrometrica				

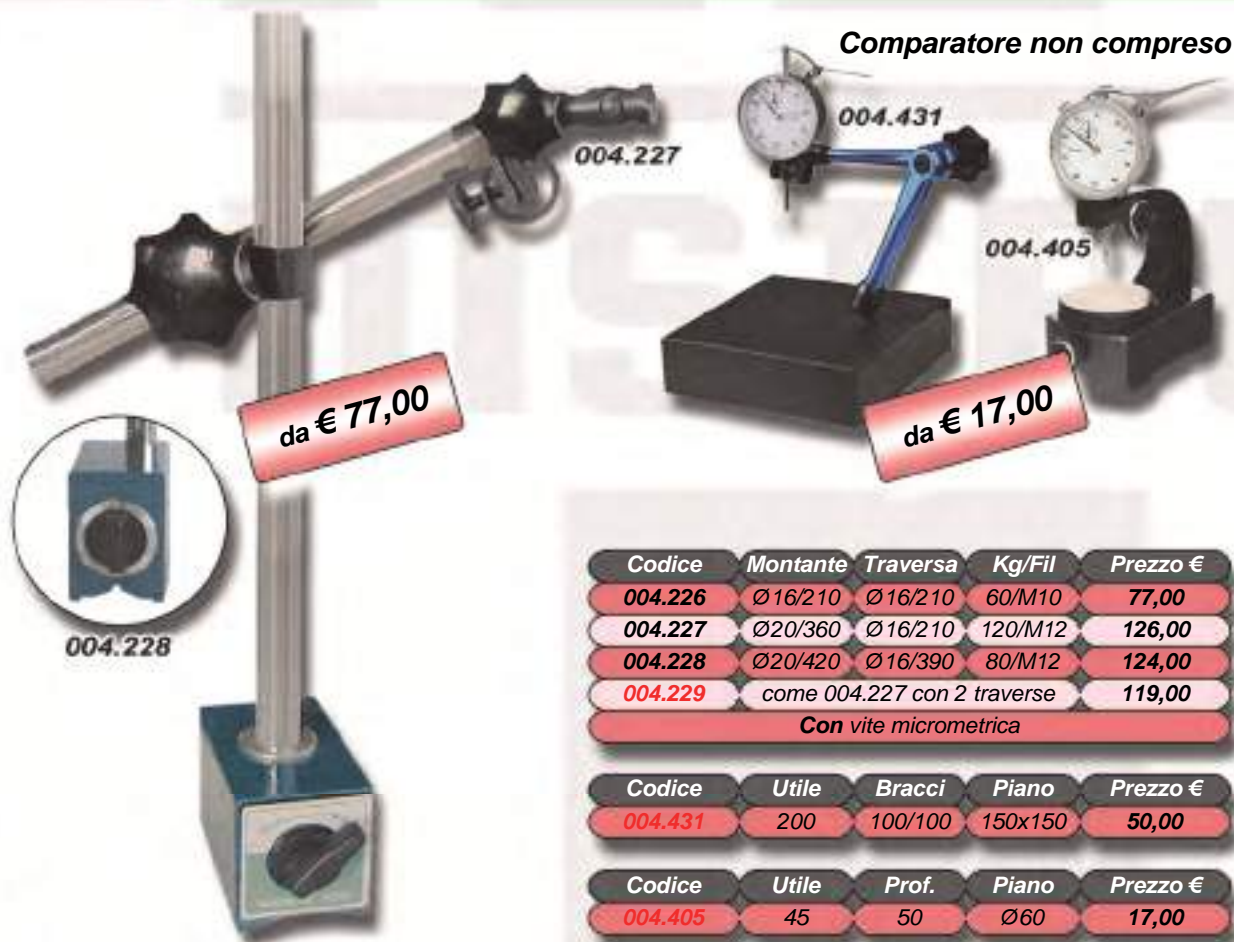

Comparatore non compreso

Codice	Montante	Traversa	Kg/Fil	Prezzo €
004.226	Ø 16/210	Ø 16/210	60/M10	77,00
004.227	Ø 20/360	Ø 16/210	120/M12	126,00
004.228	Ø 20/420	Ø 16/390	80/M12	124,00
004.229	come 004.227 con 2 traverse			119,00
Con vite micrometrica				

Codice	Utile	Bracci	Piano	Prezzo €
004.431	200	100/100	150x150	50,00
Codice	Utile	Prof.	Piano	Prezzo €
004.405	45	50	Ø 60	17,00



Codice	Dimensioni	Tipo Magnete	Prezzo €
004.217	36x30x35	30kg M5	12,00
Codice	H con magn.	Magnete	Prezzo €
004.221	145+35	30kg M5	44,00
004.222	290+55	60Kg M8	54,00
004.223	365+55	60kg M8	69,00



Codice	H con magn.	Magnete	Prezzo €
004.286	270+55	80kg M8	163,00
004.286 confezione scatola in cartone			
004.288	380+55	100kg M8	199,00
004.288 confezione cofanetto in alluminio			
004.288C4	Comparatore Ø58 - Tastatore Ø40 Archetto Ø4+Ø8 - Prolunga 200		329,00

Codice	H con magn.	Magnete	Prezzo €
004.215	350+55	60kg M8	69,00
004.215-8	350+55	80kg M8	75,00



Codice	Raggio	Magnete	Prezzo €
004.295	200	80kg M8	205,00
Equivalente codice catalogo 428.601			

Codice	Raggio	Magnete	Prezzo €
004.305	280	100kg M8	246,00
Equivalente codice catalogo 430.601			

Codice	Raggio	Magnete	Prezzo €
004.311	400	100kg M8	277,00
Equivalente codice catalogo 429.601			



Codice	Raggio	Magnete	Prezzo €
004.245	200	80kg M8	236,00
Equivalente codice catalogo 424.601			

Codice	Raggio	Magnete	Prezzo €
004.256	280	100kg M8	318,00
Equivalente codice catalogo 420.602			



Gamma completa su
www.ileveninstruments.com



Kroeplin
Längenmesstechnik

Codice	Utile	Tipo	Bracci	Prezzo €
440.912	5:15	H 105	35	a richiesta
440.941	10:30	H 210	85	a richiesta
440.942	20:40	H 220	85	a richiesta
440.943	30:50	H 230	85	a richiesta
440.944	40:60	H 240	85	a richiesta
440.945	50:70	H 250	85	a richiesta
440.946	60:80	H 260	85	a richiesta
440.947	70:90	H 270	85	a richiesta
440.948	80:100	H 280	85	a richiesta

Gamma completa su
www.ileveninstruments.com



Kroeplin
Längenmesstechnik

Codice	Utile	Tipo	Bracci	Prezzo €
943.002	5:20	G 005	44	a richiesta
941.911	2,5:12,5	L 102	12	a richiesta
941.912	5:15	L 105	35	a richiesta
941.941	10:30	L 210	85	a richiesta
941.942	20:40	L 220	85	a richiesta
941.943	30:50	L 230	85	a richiesta
941.944	40:60	L 240	85	a richiesta
941.945	50:70	L 250	85	a richiesta
941.946	60:80	L 260	85	a richiesta
941.947	70:90	L 270	85	a richiesta
941.948	80:100	L 280	85	a richiesta
941.955	16:55	G 415	188	a richiesta

Gamma completa su
www.ileveninstruments.com



Kroeplin
Längenmesstechnik

Codice	Utile	Tipo	Bracci	Prezzo €
961.953	0:20	K 220	85	a richiesta
961.955	0:30	K 330	116	a richiesta
961.957	0:50	C 450	167	a richiesta



da € 153,00



Supplementi certificati di taratura D1 (1 punto)

Codice	Prezzi	Comp	Gradi	Prezzo €
C005.032	32pz	A	0-1-2	256,00
C005.047	47pz	B-C	0-1-2	376,00
C005.087	87pz	D	0-1-2	701,00



Supplementi certificati di taratura D2 (5 punti)

Codice	Prezzi	Comp	Gradi	Prezzo €
C555.032	32pz	A	0-1-2	309,00
C555.047	47pz	B-C	0-1-2	456,00
C555.087	87pz	D	0-1-2	845,00

Tabella composizione serie blocchetti di riscontro

Comp. A	Passo	N°
1,005	---	1
1,01 - 1,09	0,01	9
1,1 - 1,9	0,1	9
1 - 9	1	9
10 - 30	10	3
50	50	1

Comp. B	Passo	N°
1,005	---	1
1,01 - 1,19	0,01	19
1,2 - 1,9	0,1	8
1 - 9	1	9
10 - 100	10	10

Comp. C	Passo	N°
1,005	---	1
1,01 - 1,09	0,01	9
1,1 - 1,9	0,1	9
1 - 24	1	24
25 - 100	25	4

Comp. D	Passo	N°
1,001 - 1,009	0,001	9
1,01 - 1,49	0,01	49
0,5 - 9,5	0,5	19
10 - 100	10	10

Codice	Pezzi	Grado	Prezzo €
Composizione A			
510.032	32pz	0	399,00
511.032	32pz	1	258,00
512.032	32pz	2	153,00

Codice	Pezzi	Grado	Prezzo €
Composizione B			
510.047	47pz	0	546,00
511.047	47pz	1	380,00
512.047	47pz	2	203,00

Codice	Pezzi	Grado	Prezzo €
Composizione C			
511.048	47pz	1	391,00

Codice	Pezzi	Grado	Prezzo €
Composizione D			
510.087	87pz	0	759,00
511.087	87pz	1	476,00
512.087	87pz	2	293,00

Tabella precisione blocchetti di riscontro

Misura nominale in mm	
Oltre	Fino a
	10
10	25
25	50
50	75
75	100

Grado 0	
Scostamento µm	Planarità µm
± 0,12	0,10
± 0,14	0,10
± 0,20	0,10
± 0,25	0,12
± 0,30	0,12

Grado 1	
Scostamento µm	Planarità µm
± 0,20	0,16
± 0,30	0,16
± 0,40	0,18
± 0,50	0,18
± 0,60	0,20

Grado 2	
Scostamento µm	Planarità µm
± 0,45	0,30
± 0,60	0,30
± 0,80	0,30
± 1,00	0,35
± 1,20	0,35



da € 1289,00

Codice	Pezzi	Grado	Prezzo €
Composizione B			
521.047	47pz	0	1623,00
522.047	47pz	1	1289,00
Composizione C			
521.048	47pz	0	1623,00
522.048	47pz	1	1289,00



513.108

da € 702,00



€ 101,00

513.000

513.000 Connettore blocchetti oltre 125 101,00

Tabella composizione serie blocchetti di riscontro

Comp. K	Passo	N°
25 - 200	25	8

Comp. L	Passo	N°
125 - 200	25	4
250	- - -	1
300 - 500	100	3

Tabella di precisione blocchetti di riscontro lunghi

Misura nominale in mm	Oltre	Fino a
100	150	
150	200	
200	250	
250	300	
300	400	
400	500	
500	600	

Grado 0	
Scostamento µm	Planarità µm
±0,40	0,14
±0,50	0,15
±0,60	0,16
±0,70	0,19
±0,90	0,20
±1,10	0,25
±1,30	0,25

Grado 1	
Scostamento µm	Planarità µm
±0,80	0,20
±1,00	0,25
±1,20	0,25
±1,40	0,30
±1,90	0,30
±2,20	0,35
±2,60	0,40

Grado 2	
Scostamento µm	Planarità µm
±1,60	0,40
±2,00	0,40
±2,40	0,45
±2,80	0,50
±3,60	0,50
±4,40	0,60
±5,00	0,70

Codice	Pezzi	Grado	Prezzo €
Composizione K			
514.008	8pz	0	1004,00
514.108	8pz	1	702,00
C514.008	Supplemento Accredia D1		699,00
C514.558	Supplemento Accredia D2		794,00
Composizione L			
513.008	8pz	0	1843,00
513.108	8pz	1	1204,00
C513.008	Supplemento Accredia D1		757,00
C513.558	Supplemento Accredia D2		938,00

Blocchetti di riscontro con anelli - Controllo calibri e micrometri



da € 230,00

515.010

516.204

Codice	Pezzi	Grado	Prezzo €
Serie 10pz per micrometri 0:25			
2,5 - 5,1 - 7,7 - 10,3 - 12,9 - 15,0 - 17,6 - 20,2 - 22,8 - 25,0			
515.010	10pz	1	230,00
C515.010	Supplemento cert. Accredia		102,00

Codice	Pezzi	Grado	Prezzo €
Serie 3+2pz per calibri 0:200			
Blocchetti 30,0 - 41,3 - 131,4 - Anello Ø4 - Ø25			
516.204	5pz	1	245,00
C516.254	Supplemento cert. Dakks		332,00

Blocchetti angolari - Controllo squadre e goniometri



518.501

da € 366,00

Codice	Pezzi	Grado	Prezzo €
15°10' - 30°20' - 45°30' - 50° - 60°40' - 75°50' - 90°			
518.501	7pz	1	504,00
518.501A	7pz	2	366,00



da € 107,00

006.708

Spine Singole da pagina 103

Il colore del legno degli astucci può variare
Da 006.711 a 006.725 la fornitura può essere suddivisa in più cassette



da € 269,00

006.717

Assortimenti 0,01 fino a 1mm

Codice	Utile	Spine	Prog.	Prezzo €
006.697	0,2:0,5	31	0,01	107,00
006.698	0,2:1	81	0,01	216,00
006.699	0,5:1	51	0,01	182,00

Assortimenti 0,01 da 1 a 10mm

006.702	1,01:2	100	0,01	291,00
006.703	2,01:3	100	0,01	291,00
006.704	3,01:4	100	0,01	291,00
006.705	4,01:5	100	0,01	303,00
006.706	5,01:6	100	0,01	303,00
006.707	6,01:7	100	0,01	311,00
006.708	7,01:8	100	0,01	311,00
006.709	8,01:9	100	0,01	322,00
006.710	9,01:10	100	0,01	322,00

Assortimenti 0,01 da 10 a 20mm

006.711	10,01:11	100	0,01	387,00
006.712	11,01:12	100	0,01	387,00
006.713	12,01:13	100	0,01	396,00
006.714	13,01:14	100	0,01	460,00
006.715	14,01:15	100	0,01	460,00
006.716	15,01:16	100	0,01	522,00
006.717	16,01:17	100	0,01	522,00
006.718	17,01:18	100	0,01	582,00
006.719	18,01:19	100	0,01	593,00
006.720	19,01:20	100	0,01	612,00

Assortimenti 0,01 da 20 a 25mm

006.721	20,01:21	100	0,01	699,00
006.722	21,01:22	100	0,01	699,00
006.723	22,01:23	100	0,01	699,00
006.724	23,01:24	100	0,01	699,00
006.725	24,01:25	100	0,01	749,00

Assortimenti decimali

Codice	Utile	Spine	Prog.	Prezzo €
006.700	1:10	91	0,1	286,00
006.761	10:16	61	0,1	269,00
006.762	16:20	41	0,1	269,00

Novità

Morsetti e set morsetti portaspine - Per spine calibrate



636.701



da € 25,00

636.809



636.710

Codice	Ø Spine	Lunghezza	Prezzo €
636.701	0,2:1,5	112	25,00
636.702	1,1:8,0	125	26,00
636.703	8,0:14,0	145	30,00
636.704	12,0:16,5	150	36,00
636.705	14,5:19,5	150	44,00

Codice	Ø min	Ø max	Dimens.	Prezzo €
636.801	0,28	1,51	Ø15L107	25,00
636.802	1,52	7,71	Ø29L138	33,00
636.803	7,72	12,71	Ø34L156	44,00
636.804	12,72	15,31	Ø33L142	54,00
636.805	15,32	17,81	Ø46L154	58,00
636.806	17,82	20,37	Ø46L154	68,00

Codice	Ø min	Ø max	Prezzo €
636.809	0,28	20,37	179,00

636.809	Set completo 6 portaspine in astuccio alluminio		
636.710	1,0	13,00	29,00
636.711	13,00	20,00	33,00



Per tutta la gamma di tamponi singoli o serie vedere da pagina 90

Codice	Ø Tamponi	Pezzi	Prezzo €
Cofanetti in alluminio o plastica			
575.002Q	3:12	7pz	167,00
575.000Q	3:30	28pz	765,00
575.001Q	32:62	16pz	912,00



Per tutta la gamma di tamponi singoli o serie vedere da pagina 92

Sono fornibili a richiesta cofanetti da 7 o 21 pezzi anelli Go (passa) o NoGo (non passa)

Codice	Ø Tamponi	Pezzi	Prezzo €
Cofanetti in alluminio o plastica			
572.100	3:12	7pz	159,00
572.000	3:14	13pz	248,00
572.200	2:30	21pz	583,00



Per tutta la gamma di sfere vedere da pagina 98

Codice	N.coppie	Misure	Prezzo €
006.690	25	Ø01-25	121,00



Codice	Descrizione	Prezzo €
410.350	Filetor	84,00
410.351	Tolerator	84,00



Collegando un comparatore della serie 004.95... il display del truschino mostra la somma dei 2 strumenti

Codice	Accessori	Prezzo €
009.697	Cavo truschino-comparatore	22,00

Codice	Utile	Letture	Precis.	Prezzo €
Comparatori catalogo 4A/21 rev. e promo pagina 34				
004.951	0:12	0,01	10 µm	118,00

Truschini inclusa punta a tracciare e supporto comparatore, optional a richiesta punta a tracciare tonda

Codice	Accessori	Prezzo €
009.699	P.ta tonda 87x37 attacco 8,5x9	50,00

Codice	Utile	Letture	Prezzo €
On/off - mm/inch - zero - hold - inc - origin			
009.693	300	0,01	479,00
009.696	600	0,01	759,00



Codice	Utile	Letture	Prezzo €
On/off - mm/inch - zero - preset+/- ABS - hold			
009.653	300	0,01/inch	249,00
009.655	500	0,01/inch	399,00
009.660	1000	0,01/inch	999,00

Codice	Utile	Letture	Prezzo €
On/off - mm/inch - zero - preset+/-			
009.683	300	0,01/inch	399,00
009.685	600	0,01/inch	669,00



Codice	Utile	Lettura	Prezzo €
<i>Lettoie doppio analogico e comparatore centesimale</i>			
006.023	300	mm + 0,01	269,00
006.026	600	mm + 0,01	459,00

Codice	Utile	Lettura	Prezzo €
<i>On/off - mm/inch - zero - preset+/-</i>			
009.023	300	0,01/inch	469,00
009.026	600	0,01/inch	729,00

Truschini analogici - Vite micrometrica - Lente ed aste regolabili



Codice	Utile	Lettura	Prezzo €
<i>Il nonio può variare a seconda della disp. a magazzino</i>			
006.003	300	0,02 (0,05)	99,00
006.005	500	0,02 (0,05)	179,00
006.010	1000	0,02 (0,05)	599,00

Codice	Utile	Lettura	Prezzo €
<i>Variante economica del 006.013</i>			
006.043	300	0,02	134,00

Codice	Utile	Lettura	Prezzo €
<i>Asta regolabile - Lente - Vite micrometrica</i>			
006.013	300	0,02	215,00
006.016	600	0,02	329,00

Novità

Calibri a comparazione Mini Platon Demm - Per interni/esterni - 2 sistemi di attacco



Possibile applicazione

Codice	Interni	Esterni	Asta	Prezzo €
224.200	0:290	32:320	265	a richiesta

- o Calibro digitale a comparazione interno/esterno con precarica
- o Corpo in alluminio e asta in carbonio
- o Puntali e becche intercambiabili
- o Doppio sistema d'attacco comparatore (figura 1 & 2)
- o Di serie: becche BEC35 e BEC35L, appoggi APM e APF
- o Regolabili in altezza, comparatore Ø 60mm 0,01
- o Corsa utile di precarica 20 mm



Novità

Truschino digitale Microtech - Doppia colonna - Manovella rapida - Ampio display touch



Codice	Utile	Risol.	Risol.	Prezzo €
009.633	300	0,01	0,001	a richiesta

Rotelle di misurazione digitali - Utile corsa 10.000 metri - Display LCD

Novità



€ 96,00

Codice	Utile	Precis.	Digitale	Prezzo €
985.501	0:10000	<0,5%	Si	96,00

Rifrattometro Brix 0-32% - Monocolo regolabile - Vite di azzeramento protetta

Novità



€ 93,00

Codice	Utile	Grad.	Precis.	Prezzo €
985.600	0:32%	0,1/0,2%	±0,2%	93,00

Flessometri di precisione a doppia scala e digitali (985.515) - Classe I o II

Novità



da € 8,00

Codice	Utile mt	Sez. mm	Classe	Prezzo €
985.510	3	19	II	8,00
985.511	5	27	II	15,00
985.512	10	27	II	27,00
985.513	3	19	I	20,00
985.515	5	19	I	64,00

Metri a infrarossi - Con puntatore laser - Utile 80 metri

Novità



€ 184,00

Codice	Utile mt	Risol. mt	Protez.	Prezzo €
985.530	0:80	0,001/0,01	xxx	184,00



Massimo 600 giri/minuto

Codice	Gambo	Cont. Ø	Lung.	Prezzo €
Centratori con finitura brunita				
009.681	Ø10	10	90	14,00
009.682	Ø10	10+4	90	15,00
Centratori con finitura rettificata				
009.671	Ø10	10	90	23,00
009.672	Ø10	10+4	90	24,00



Massimo 600 giri/minuto

Codice	Gambo	Cont. Ø	Lung.	Prezzo €
Centratori amagnetici ricoperti in TIN				
653.096	Ø10	10	90	49,00
653.097	Ø10	10+4	90	49,00
Centratori amagnetici ceramici				
653.091	Ø10	10	90	24,00
653.093	Ø10	10	90	49,00



Codice	Gambo	Cont. Ø	Lung.	Prezzo €
Centratori in acciaio inox				
653.301	Ø10	10	90	29,00
653.302	Ø10	10+4	90	29,00
Centratori amagnetici in acciaio inox ricoperti in TIN				
653.303	Ø10	10	90	93,00
653.304	Ø10	10+4	90	111,00



Non farli girare in macchina!!!

Codice	Gambo	Sfera	Lung.	Prezzo €
009.659	Ø20	Ø10	100	79,00
009.662	Ø20	Ø10	160	89,00
009.663	Ø20	Ø10	160	99,00

Centratori luminosi 2D e 3D Tschorn - Luminosi e/o sonori - Non protetti dai liquidi

Novità



da € 119,00

T SCHORN®

Codice	Gambo	2D/3D	Lum/Son	Prezzo €
653.201	Ø20	3D	Lum	171,00
653.202	Ø20	2D	Lum/Son	119,00
653.203	Ø18	2D	Lum	182,00
653.204	Ø25	2D	Lum	182,00

Preset altezza - Comparatore Ø40 - Magneti incorporati o a levetta (h 100)

Catalogo 8/8



da € 114,00

Codice	Corpo	Piatto	Altezza	Prezzo €
Azzeramento con 2 spine 50/100 incorporate				
009.648	57x65	Ø26	50	114,00
009.649	65x83	Ø26	100	201,00

Codice	Corpo	Piatto	Altezza	Prezzo €
Azzeramento con rotella laterale "preset"				
009.641	57x59	Ø32	50	176,00
009.642	58x80	Ø32	100	267,00

Preset altezza h50 - Analogici con comparatore Ø40

Catalogo 8/7



€ 179,00

Codice	Corpo	Piatto	Altezza	Prezzo €
Nuovo modello con contatto maggiorato - Magnetico				
009.644	Ø62	Ø46	50	179,00

Preset altezza h50 e h100 Tschorn - Versione 50mm con comparatore esterno

Novità



da € 290,00

T SCHORN®

Codice	Magnet	Piatto	Altezza	Prezzo €
653.501	No	Ø42	100	290,00
653.502	Si	Ø42	100	355,00
653.503	No	Ø47	50	312,00
653.504	Si	Ø47	50	475,00
653.505	Comp.ric. per preset 653.503/4			107,00
653.508	Comp.ric. per preset 653.501/2			107,00



Codice	Corpo	Piatto	Altezza	Prezzo €
Non utilizzabili su macchine utensili con piano isolato				
009.645	Ø54	Ø14	50	139,00

Novità

Preset altezza Tschorn - Tipo luminoso - Versione normale o magnetica - Certificato di collaudo



Codice	Magnet	Piatto	Altezza	Prezzo €
653.506	No	Ø19	60	235,00
653.507	Si	Ø19	60	265,00



Codice	Corpo	Piatto	Letture	Prezzo €
009.652	Ø55	Ø25	0,01	134,00



Codice	Corpo	Piatto	Letture	Prezzo €
009.651	Ø55	Ø25	0,001	159,00
009.654	Ø55	Ø25	0,001	193,00

Haff
Schneider



Codice	Gambo	L totale	Comp.	Prezzo €
Digigraph con doppia lettura - IP67				
975.901	Ø16	134	Ø60	a richiesta
Analogico con scala proporzionale - IP67				
975.501	Ø16	134	Ø60	a richiesta
Codice	Puntalini di ricambio		Prezzo €	
975.511	Standard Ø4 - L31mm		a richiesta	
975.512	Lunghi Ø6 - L56,5mm		a richiesta	

Centratori 3D Top FH - Modelli Universal e New Generation - Puntalini

Fuori catalogo



Codice	Gambo	L totale	Comp.	Prezzo €
FH modello Universal				
975.001	Ø20	163	Ø60	a richiesta
FH modello New Generation				
975.102	Ø12	126	Ø60	a richiesta
Codice	Puntalini per 975.001/101/102		Prezzo €	
975.011	Standard Ø4 - L31mm		a richiesta	
975.012	Lunghi Ø8 - L69mm		a richiesta	

Centratori 3D Top FH - Modello Zero Master

Fuori catalogo



Codice	Gambo	L totale	Comp.	Prezzo €
FH modello Zero Master				
975.101	Ø10	121	Ø40	a richiesta
Puntalini di ricambio vedere sopra - 975.011/012				

Centratori 3D Tschorn - Modello Slimplus V2 Black e 3D Digital (wireless a richiesta) - Puntalini

Novità



Tschorn

Codice	Gambo	L totale	Comp.	Prezzo €
Tschorn modello 3D Digital (versione wireless a richiesta)				
975.601	Ø12	174	Ø46	a richiesta
Tschorn modello Slimplus V2 Black				
975.701	Ø12	167	Ø37	a richiesta
Codice	Puntalini di ricambio		Prezzo €	
975.711	Puntalino di ricambio L27 Ø3		a richiesta	
975.712	Puntalino di ricambio L62 Ø6		a richiesta	



Codice	Attacco	Campo	Comp.	Prezzo €
Rotazione interna - Quadrante sempre in vista				
653.101	Ø10	0-300	Ø40	201,00

Fuori catalogo

Centratori 3D Top FH - Modello Centro - Puntalini per Centro



Codice	Gambo	L. totale	Comp.	Prezzo €
975.001C	Ø16	192	Ø60	a richiesta
Codice	Puntalini di ricambio			Prezzo €
975.011C	Diritto Ø5 mm			a richiesta
975.011D	Diritto Ø2 mm			a richiesta
975.011E	Curvo Ø4mm			a richiesta

Novità

Centratori 3D Tschorn - Modello Drehplus V2 - Puntalini



Codice	Gambo	L. totale	Comp.	Prezzo €
975.715	Ø20	138	Ø37	a richiesta
Codice	Puntalini di ricambio			Prezzo €
975.715P	Puntalino conico per 975.715			a richiesta

○ 975.715 con puntalino di tastatura conico consente di misurare qualsiasi inserto di taglio con vari raggi e / o angoli in qualsiasi punto del puntalino. Si tasta fino a quando entrambi gli indicatori non mostrano "0". In questa posizione il contorno del puntalino conico è esattamente sull'asse di simmetria

Novità

Centratore coassiale Tschorn - Modello CENTREplus V2 - Regolazione fine - Bloccaggio a vite



Codice	Descrizione	Prezzo €
653.401	Centratore coassiale Ø0-110	129,00
653.402	Tastatore Peacock V2	179,00
653.403	Braccetto per Ø200mm	59,00

○ Per un semplice centraggio di fori e perni
 ○ Per determinare i centri di un cerchio rispetto al mandrino con una precisione di rilevamento < 0,010mm
 ○ Tastatore e braccio per estensione non compresi

Morse rotanti in acciaio - Serraggio a manovella - Predisposizione staffaggio - 0,005/100

Catalogo 8/10



Codice	Apertura	L gan.	h gan.	Prezzo €
008.470	80	70	30	899,00
008.471	50	50	25	207,00
008.472	75	75	33	251,00
008.473	100	100	38	357,00

Morse in acciaio - Serraggio rapido - Predisposizione staffaggio - 0,005/100

Catalogo 8/11



Codice	Lung. tot	Apertura	Gan LxH	Prezzo €
008.529	65	25	25x10	81,00
008.529A	100	40	36x25	87,00
008.530	140	65	50x25	97,00
008.530A	175	85	63x32	119,00
008.531	190	100	73x35	172,00
008.532	245	125	100x45	237,00
008.533	285	160	125x50	347,00
008.533A	330	200	150x50	521,00

Morse in acciaio rettificato - Predisposizione staffaggio - 0,005/100

Catalogo 8/11



Codice	Lung. tot	Apertura	Gan LxH	Prezzo €
008.516	155	60	50x25	137,00
008.516A	190	85	63x32	160,00
008.517	210	100	73x35	223,00
008.515	250	128	88x40	307,00
008.518	250	125	100x45	333,00
008.519	300	160	125x50	510,00
008.520	350	210	125x50	569,00

Morse in acciaio - Predisposizione staffaggio

Catalogo 8/10



Codice	Apertura	L ganas	H ganas	Prezzo €
008.492	88	100	30	43,00
008.493	120	125	35	71,00
008.495	75	75	35	34,00
008.496	100	100	40	39,00



008.714

da € 129,00

Codice	Coppie	Lungh.	Spess.	Prezzo €
008.709	9	100	4	166,00
Larghezze: 10-14-18-22-26-30-34-38-42				
008.710	9	160	4	199,00
Larghezze: 10-14-18-22-26-30-34-38-42				
008.712	12	120	10	149,00
Larghezze: 14-16-18-20-22-24-26-28-30-32-35-40-45-50				
008.714	14	150	10	285,00
Larghezze: 14-16-18-20-22-24-26-28-30-32-35-40				



€ 42,00

008.620

Codice	Descrizione	Prezzo €
008.620	Piegatrice manuale	42,00



da € 236,00

008.541

Codice	Standard	Prezzo €
DIN 2080 - DIN 69871 - MAS 403 BT		
008.540	ISO 30	240,00
008.541	ISO 40	236,00
008.542	ISO 50	298,00
HSK - PSC 26623-1 - Capto - KM		
008.546	HSK 63 A-B-C-D-E-F	285,00



€ 99,00

008.544

Codice	Standard	Prezzo €
DIN 2080 - DIN 69871 - MAS 403 BT		
008.544	ISO 40	99,00

**11 ILEVEN®
INSTRUMENTS**

VOGEL

11 ILEVEN



Mahr

PRESENTS

Mahr

**IL PRESTIGIOSO BRAND MAHR METROLOGY
ENTRA A FAR PARTE DELLA NOSTRA AMPIA GAMMA**



WWW.ILEVENINSTRUMENTS.COM

Calibri a corsoio digitali Mahr "MarCal 16 ER e 16 EWR" - Versione normale o IP67



- * Display a elevato contrasto
- * Vite di fermo superiore
- * Guide di scorrimento lappate
- * Becchi per la misura di interni
- * Corsoio e guide in acciaio inox temprato
- * Misura di distanze
- * Misurazioni immediate grazie al sistema Reference
- * Guide di scorrimento rialzate a protezione della scala
- * Sistema di pulizia guide integrato
- * Anche in versione IP67

Codice	Utile	Becchi	Letture	Asta	IP67	Prezzo
410.3010	150 mm	40 mm	0,01 mm	Tonda	No	richiesta
410.3012	150 mm	40 mm	0,01 mm	Quadra	No	richiesta
410.3205	200 mm	50 mm	0,01 mm	Quadra	No	richiesta
410.3207	300 mm	60 mm	0,01 mm	No	No	richiesta
410.3300	150 mm	40 mm	0,01 mm	Tonda	Si	richiesta
410.3302	150 mm	40 mm	0,01 mm	Quadra	Si	richiesta
410.3304	200 mm	50 mm	0,01 mm	Quadra	Si	richiesta
410.3306	300 mm	60 mm	0,01 mm	No	Si	richiesta

Micrometri a vite digitali Mahr "Micromar 40 EWR" - Protezione IP65



- * Display a elevato contrasto
- * Asta di misurazione in acciaio inossidabile temprato e rettificato
- * Asta di misurazione e incudine rivestiti in metallo duro
- * Avanzamento rapido
- * Frizione incorporata nel tamburo
- * Staffa in acciaio verniciato, termicamente isolata

Codice	Utile	Letture	ØAsta	Passo	Prezzo
415.7011	0-25 mm	0,001 mm	6,5 mm	0,5 mm	richiesta
415.7012	25-50 mm	0,001 mm	6,5 mm	0,5 mm	richiesta
415.7013	50-75 mm	0,001 mm	6,5 mm	0,5 mm	richiesta
415.7014	75-100 mm	0,001 mm	6,5 mm	0,5 mm	richiesta

Misuratore millesimale Mahr "Millimes 1003"



- * Sistema di misura antiurto
- * Indicatori di tolleranza regolabili
- * Regolazione fine bloccabile
- * Grande quadrante a elevato contrasto
- * Codolo di serraggio e perno in acciaio inossidabile temprato
- * Perno montato su guida a sfere di precisione per ridurre al minimo gli errori di inversione
- * Insensibile alle forze che agiscono lateralmente sul perno
- * Elevata sensibilità e massima precisione sono garantite da un movimento montato su rubini e all'accoppiamento ruota dentata pignone di alta precisione
- * Cassa di protezione per l'alloggiamento del movimento meccanico
- * Sollevamento del perno tramite sollevatore a filo avvitabile o tasto di sollevamento

Codice	Campo	Scala	∅	Letture	Forza	Prezzo
433.4000	±50 µm	50-0-50 µm	50 mm	1 µm	1 N	richiesta

Rugosimetro portatile "MarSurf PS 10" - Protezione IP40



Semplice, smart e mobile

- * Uso semplice e intuitivo: facile come usare uno smartphone
- * Schermo tattile TFT 4,3" illuminato
- * Display girevole
- * Tutto in una mano. Piccole dimensioni e peso ridotto
- * Flessibilità dello strumento: Unità traslatrice rimovibile
- * 31 parametri: per prestazioni paragonabili a quelle di uno strumento di laboratorio.



Un potente tuttofare

- * Backup dei dati come file TXT, X3P, CSV e PDF
- * Creazione di rapporti in formato PDF direttamente nello strumento di misura
- * I commenti specifici del cliente sul rapporto in PDF vengono immessi direttamente in MarSurf PS 10
- * Funzionamento indipendente dalla rete: oltre 1200 misure senza ricarica strumento
- * Funzionamento senza errori: campione di rugosità integrato rimovibile
- * Accesso rapido alle funzioni desiderate attraverso la barra dei preferiti sul display

Codice	Campo	R.Punt.	Dimensioni	Forza	Prezzo
691.0230	0,350 mm	2 µm	160x77x50	0,00075 N	richiesta

Possibilità di avere tutta la gamma Mahr a richiesta



VOGEL[®] INSTRUMENTS



NOVITA'!!!

**POSSIBILITA' DI
PERSONALIZZARE
QUASI TUTTI GLI
ARTICOLI CON IL
NOSTRO NUOVO
SERVIZIO LASER**



VOGEL SRL



VOGEL SRL



392 7755222



VOGEL SRL



VOGEL SRL

VOGEL srl
Via A.Vespucci, 3/5
25024 LENO (BS)

p.iva: 01594040980

Tel: 030 906591 r.a.
Web:www.vogel.it
Mail: info@vogel.it

sponsor:



**Team
STOCCHETTI**

questa promozione vi è stata presentata da:



Codice	Dimensioni	Cave a T	Prezzo €
008.621	Ø75 x h45	4 x 8mm	137,00
008.622	Ø100 x h55	4 x 8mm	186,00
008.623	Ø150 x h80	4 x 10mm	319,00
008.624	Ø200 x h108	4 x 13mm	567,00



Codice	Dimensioni	Cave a T	Prezzo €
008.631	Ø75 x h56	4 x 8mm	153,00
008.632	Ø100 x h66	4 x 8mm	269,00



Codice	Descrizione	Prezzo €
008.661	Regol. 89-110 x tavole Ø100	93,00
008.662	Regol. 43-80 inclin. x tavole Ø75	108,00
008.663	Regol. 93-125 x tavole Ø100	99,00



Codice	Diam.	Tavola	Fori	Filetto	Prezzo €
008.641	Ø55	Ø75	2	M12	8,00
008.642	Ø55	Ø75	2	M14	8,00
008.643	Ø80	Ø100	4	M12	8,00
008.644	Ø80	Ø100	4	M14	8,00

Codice	Diam.	Tavole	Pinze	Prezzo €
008.651	Ø80	Ø75 e 100	ER16	48,00
008.652	Ø80	Ø75 e 100	ER25	48,00
008.653	Ø80	Ø75 e 100	ER32	57,00

Misure fino a diametro Ø250 a richiesta



Non accoppiabili

Codice	Dimensioni	Cave a T	Prezzo €
008.526N	125x100x80	3 x T10	156,00
008.527N	175x125x95	3 x T12	212,00
008.528N	250x175x125	3 x T12	303,00
008.529N	380x250x170	3 x T12	489,00

Novità

Banchetti per controllo concentricità - 008.930 guida lineare - 008.940 doppia postazione



- Struttura compatta ◦ Massima stabilità e precisione
- Durezza rulli 60 HRC ◦ 008.930 nuovo sistema di guida lineare per scorrimento comparatore ◦ 008.930 doppia postazione a rulli per aumentare il campo di misura
- 008.930 campo 1-30 mm ◦ 008.940 campo 1-90mm
- Precisione 0,002 mm ◦ Linearità < 0,01 mm
- Bloccaggio pezzo con rullo superiore
- Comparatore non incluso nella fornitura

Codice	Campo	Precis.	HRC Rulli	Prezzo €
008.930	1:30	0,002	60	1899,00
008.940	1:90	0,002	60	2649,00

Banchi di concentricità - 2 Portacomparatori - (008.908 da 300mm solo 1) - Cono morse 2



Peso massimo del pezzo su contropunte 100Kg

Codice	Interasse	Punte h	Banco	Prezzo €
008.908	300	100	730	795,00
008.909	500	170	930	1121,00
008.910	1000	170	1460	1590,00
008.911	1500	170	1960	2380,00

Banchi di controllo concentricità utensili da taglio - 1 Portacomparatore - Tavola a morsa



Codice	Ø max	Eliche da	mm max	Prezzo €
008.920	150mm	2-10	500mm	2799,00



Non accoppiabili

Codice	Dimensioni	Cave a T	Prezzo €
008.536	125x100x22	2 x 8mm	187,00
008.537	200x150x28	3 x 10mm	411,00
008.538	250x200x40	3 x 12mm	512,00

Tavole verticali - Attacco fisso - Superficie rettificata - Cave a "T" fresate



Codice	Dim.	Cave a T	Corsa	Prezzo €
008.675	125x100	3x16mm	100mm	141,00

Codice	Dim.	Cave a T	Corsa	Prezzo €
008.685	90x50	9mm	70mm	93,00

Tavole verticali - Attacco rotante - Superficie rettificata - Cave a "T" fresate



Codice	Dim.	Cave a T	Corsa	Prezzo €
008.680	125x100	3x16mm	100mm	196,00

Morse per tavole verticali o per tavole rotanti - Superficie rettificata - Fori montaggio



Codice	Ganasce	Apertura	X tavole	Prezzo €
008.485	70x20	28mm	$\varnothing 75$	35,00
008.486	80x20	40mm	$\varnothing 100$	43,00

Codice	Lungh.	Prof.	Apertura	Prezzo €
008.690	45	35	30mm	35,00
008.480	50	18	50mm	47,00



008.670

Griffe a richiesta

Codice	Base	Altezza	Ø	Prezzo €
008.670	145x145	80	80	286,00



008.521

Codice	Dimensioni	Cave a T	Prezzo €
008.521	185x100x104	3x10mm	199,00

Disponibili anche a doppia guida e per alcune configurazioni disponibili fino a 630mm

Griffe a richiesta



008.600

Chiedi informazioni al nostro ufficio commerciale

Codice	Dimensioni	Griffe	Prezzo €
008.600A	80mm	3+3	142,00
008.600	100mm	3+3	152,00
008.601	160mm	3+3	219,00
008.602	200mm	3+3	295,00
008.603	250mm	3+3	348,00

Disponibili anche autocentranti a 4 griffe

Griffe a richiesta



008.610

Chiedi informazioni al nostro ufficio commerciale

Codice	Dimensioni	Griffe	Prezzo €
008.610	100mm	4+4	217,00
008.611	160mm	4+4	239,00
008.612	200mm	4+4	272,00
008.613	250mm	4+4	336,00



Codice	Dimensioni	Misura V	Prezzo €
504.201	50x25x32	25	34,00
504.202	75x32x60	44	53,00
504.203	100x41x65	50	65,00
504.204	125x50x80	50	82,00
504.205	150x63x90	82	137,00



Codice	Dimensioni	Misure 4 V	Prezzo €
508.201	95x35x70	20x30x40x50	92,00
508.202	100x30x100	20x30x40x50	129,00
508.203	120x35x120	30x40x50x60	174,00
508.204	120x60x120	30x40x50x60	206,00
508.205	150x75x150	40x50x60x70	261,00
508.206	200x100x200	50x60x70x80	484,00



Codice	Dimensioni	Misura V	Prezzo €
505.401	75x40x30	5-40	93,00
505.402	100x47x40	5-55	118,00
505.403	150x55x45	5-60	198,00
505.404	200x65x55	5-75	285,00



Codice	Dimensioni	Alberi	Prezzo €
529.501	63x63x50	Ø5-41	176,00
529.501S	Prisma come sopra singolo		96,00
529.502	100x75x75	Ø5-57	362,00
529.502S	Prisma come sopra singolo		200,00



Codice	Dimensioni	Alberi	Prezzo €
529.303	70x63x45	Ø5-38	172,00
529.304	125x88x70	Ø5-54	440,00



Codice	Dimensioni	Larghezza V	Prezzo €
527.104	70x54x73	38/19	232,00
527.104S	Prisma c/s singolo		125,00
527.105	100x70x95	50/19	310,00
527.105S	Prisma c/s singolo		166,00
527.106	150x75x95	55/25	699,00
527.106S	Prisma c/s singolo		376,00



Codice	Dimensioni	Feritoie	Prezzo €
350.501	90x80x65	15	48,00
350.502	115x90x75	15	66,00
350.503	150x125x115	15	93,00
350.504	200x150x125	17	172,00
350.505	300x225x200	25	355,00



Codice	Dimensioni	Feritoie	Prezzo €
350.601	90x75x63	15	50,00
350.602	115x90x75	15	72,00
350.603	150x125x115	15	102,00
350.604	200x150x125	17	180,00
350.605	300x225x200	25	399,00

Punte a tracc. per frese/trapani - Punta in acc.temp. - Forza regolabile - Lime diamantate

Catalogo 6/6



da € 123,00

€ 9,00



670.030

Codice	Pezzi	Misure	Prezzo €
670.030	30	Ø3 x 45mm	9,00

Codice	Passo M	Filetto	Prezzo €
339.101	80(+20)-Ø12	Ø5 - L20	123,00
339.102	80(+20)-Ø16	Ø5 - L20	133,00

Raggimetri e contafiletti - Completamente in acciaio - Raggi e denti fresati

Cat. 7/20-21



da € 6,00

Codice	Lame	Filetto/Utile	€
409.111	28	Whitworth 55° passo 62-4	6,00
409.112	24	Metrico 60° passo 0,25-6,0	7,00
409.113	52	Ww 62-4 - M 0,25-6,0	7,00
409.114	58	Ww 62-4 - M 0,25-6,0 - Gas 28-8	7,00

417.101	34	(Lame 17 int. e 17 est.) 1-7	8,00
417.102	32	(Lame 16 int. e 16 est.) 7,5-15	12,00
417.103	30	(Lame 15 int. e 15 est.) 15,5-25	12,00

Spessimetri a lame coniche - Acciaio inox - Lunghezza 100 x 12,7

Catalogo 7/18



da € 4,00

Codice	Lame	Misure	Prezzo €
406.113	13	0,05-1,00	4,00
406.120	20	0,05-1,00	6,00
406.132	32	0,03-1,00	8,00

Bobine di nastro calibrato - Acciaio temprato - Custodia di plastica

Catalogo 7/17



da € 12,00

Codice	Spessore	Lunghezza	Prezzo €
742.142	0,02	5mt	29,00
742.143	0,03	5mt	14,00
742.145	0,05	5mt	12,00
742.150	0,10	5mt	12,00
742.153	0,15	5mt	12,00
742.156	0,20	5mt	12,00
742.157	0,25	5mt	12,00
742.158	0,30	5mt	12,00
742.160	0,40	5mt	12,00
742.162	0,50	5mt	13,00



***Spese di trasporto non comprese nel prezzo**

Codice	Misura	Peso	*Prezzo €
697.900A	300x200x50	9Kg	89,00
697.901A	400x250x60	18Kg	129,00
697.902A	500x315x70	33Kg	199,00
697.903A	630x400x80	60Kg	259,00
697.904A	800x500x100	120Kg	489,00
697.905A	1000x630x140	260Kg	629,00
697.906A	1200x800x160	460Kg	1229,00
697.907A	1600x1000x180	860Kg	1799,00
697.908A	2000x1000x200	1280Kg	2599,00

A richiesta piani in granito 1000x1000 con supporti ed altre misure con consegna 5/6 giorni



Codice	Piani	Misura	Prezzo €
698.903	630x400	530x350	329,00
698.904	800x500	700x400	369,00
698.905	1000x630	900x530	399,00
698.906	1200x800	1100x700	459,00
698.907	1600x1000	1400x800	499,00
698.907	2000x1000	1400x800	499,00

Codice	Descrizione	Prezzo €
698.901	Set 4 piedini antivibranti	55,00



Codice	Misura	Peso	Prezzo €
682.001N	500x50x80	5Kg	239,00
682.002N	750x50x100	10Kg	348,00
682.003N	1000x60x140	23Kg	631,00
682.004N	1500x80x180	40Kg	1053,00
682.005N	2000x100x200	80Kg	1612,00



Squadre grado 0 o 00 a richiesta

Codice	Misura	Peso	Prezzo €
686.201	100x63x16	0,35Kg	105,00
686.202	160x100x20	1Kg	195,00
686.203	250x160x25	2,5Kg	272,00
686.204	400x250x40	8,5Kg	450,00
686.205	630x400x63	30Kg	1121,00
686.207	1000x630x80	101Kg	2753,00

Consegna 5/6 giorni dall'ordine



da € 21,00

Codice	Descrizione	Prezzo €
698.991	Detergente pompetta 1lt	36,00
698.993	Pasta Blu di Prussia 250ml	28,00
698.994	Spray Blu di Prussia 300ml	28,00
698.998	Cera di lucidatura 1lt	25,00
698.998B	Cera di lucidatura 5lt	109,00
698.999	Detergente universale 1lt	21,00

Coni graduati per misurazione fessure - Acciaio speciale rettificato - Scala cromata opaca



405.103

da € 83,00

Codice	Utile	Dimens.	Letture	Prezzo €
405.103	0,5-11	155x12x8	0,1	83,00

Righe graduate o di controllo - Grado 0-1-2 - Acciaio o 451.202 in inox

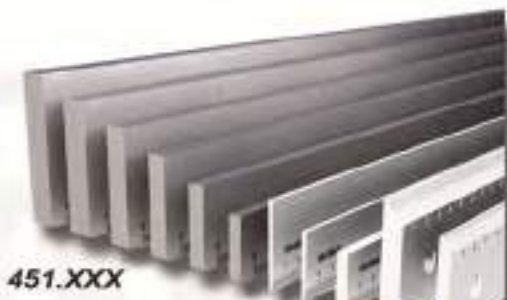

451.XXX

da € 27,00



452.XXX

Codice	Misure	Grado	Tipo	Prezzo €
451.101	500x30	1	Graduata	60,00
451.102	1000x40	1	Graduata	117,00
451.103	1500x40	1	Graduata	197,00
451.104	2000x50	1	Graduata	298,00

Codice	Misure	Grado	Tipo	Prezzo €
451.202	1000x40	1	Graduata	221,00

Codice	Misure	Grado	Tipo	Prezzo €
452.101	50x25	2	Graduata	27,00
452.102	1000x30	2	Graduata	66,00
452.103	1500x30	2	Graduata	76,00
452.104	2000x40	2	Graduata	176,00

Codice	Misure	Grado	Tipo	Prezzo €
464.101	500x50	0	Controllo	108,00
464.103	1000x60	0	Controllo	261,00
464.105	2000x80	0	Controllo	775,00

Codice	Misure	Grado	Tipo	Prezzo €
465.101	500x40	1	Controllo	61,00
465.103	1000x50	1	Controllo	123,00
465.105	2000x70	1	Controllo	780,00

Codice	Misure	Grado	Tipo	Prezzo €
466.101	500x30	2	Controllo	45,00
466.103	1000x40	2	Controllo	90,00
466.105	2000x60	2	Controllo	231,00

Per righe di montaggio chiedere al nostro ufficio commerciale



€ 209,00

970.690



da € 275,00

970.750



RS232 + USB

Codice	Kg	Risoluz.	Precis.	Prezzo €
970.601	1	1g	0,2%+1d	275,00
970.602	2	1g	0,2%+1d	284,00
970.750	500	10g	0,2%+1d	459,00

Codice	Descrizione	Prezzo €
970.690	Stativi fino a 20Kg	209,00



970.602

€ 728,00

Codice	Kg	Risoluz.	Precis.	Prezzo €
970.620	20	10g	0,5%+1d	359,00



Micro SD 8 GB



970.620

da € 359,00



970.500



970.491

970.490

Codice	Descrizione	Prezzo €
970.490	Stativo h500 - Base 250x230	728,00
970.491	Morsetto blocca oggetti	35,00



RS232 + USB

Codice	Kg	Risoluz.	Precis.	Prezzo €
970.405	5	1g	0,4%+1d	408,00
970.500	100	50g	0,5%+1d	551,00



879.630

da € 549,00



Remote control

Codice	Capacità	Risoluz.	Peso	Prezzo €
879.610	1000Kg	500gr	20Kg	549,00
879.630	3000Kg	1000gr	22Kg	579,00
879.650	5000Kg	2000gr	24Kg	599,00

Bilance a sospensione digitali - Display illuminato - Auto off - 0-10Kg ris.0,005Kg oltre 0,01Kg

Novità



Codice	Capacità	Risoluz.	Risoluz.	Prezzo €
879.500	50Kg	0,005	0,01	49,00

Bilance - Contapezzi da 3 a 30kg - Doppio display (frontale e retro)

Catalogo 9/7

VIDEO ISTRUZIONI



Codice	Capacità	Risoluz.	Piatto	Prezzo €
879.030	3Kg	0,1gr	25x18	109,00
879.060	6Kg	0,2gr	25x18	109,00
879.150	15Kg	1,0gr	25x18	99,00
879.300	30Kg	1,0gr	25x18	119,00

Bilancine di precisione digitali - Peso di azzeramento da 50gr incluso

Novità



Codice	Capacità	Risoluz.	Piatto	Prezzo €
879.005	50gr	0,001gr	Ø50	49,00

Pesi classe F1 in acciaio - Set pesi 1mg-500gr o peso singolo da 1Kg

Novità



A richiesta anche pezzi singoli

Codice	Pezzi	Range	Classe	Prezzo €
006.401	24	1mg-500gr	F1	314,00
006.411	1	1Kg	F1	104,00



€ 199,00

937.601

Codice	Ø Sonda	L Sonda	Pixel	Prezzo €
937.601	5,5mm	1mt	1280x720	199,00

Endoscopio con monitor 5" e sonda Ø5,5mm

- o **Monitor:** 5 pollici HD ris. 854x480 pixels
- o **Rotazione immagine:** 180°
- o **Risoluzione video:** 1280x720
- o **Risoluzione immagini:** 1920x1080
- o **Porte:** Type-C USB e TF card slot
- o **Camera:** 5,5mm o camere opzionali
- o **Risoluzione:** 1.0 Megapixel HD
- o **Angolo visivo:** 70°
- o **Luce:** 6 led ad intensità variabile



€ 249,00

937.602

Codice	Ø Sonda	L Sonda	Pixel	Prezzo €
937.602	3,9mm	1mt	1280x720	249,00

Endoscopio con monitor 5" e sonda Ø3,9mm

- o **Monitor:** 5 pollici HD ris. 854x480 pixels
- o **Rotazione immagine:** 180°
- o **Risoluzione video:** 1280x720
- o **Risoluzione immagini:** 1920x1080
- o **Porte:** Type-C USB e TF card slot
- o **Camera:** 3,9mm o camere opzionali
- o **Risoluzione:** 1.0 Megapixel HD
- o **Angolo visivo:** 70°
- o **Luce:** 6 led ad intensità variabile

Codice	Ø Sonda	L Sonda	Attacco	Prezzo €
937.611	5,5mm	1mt	937.601/2	83,00
937.612	5,5mm	3mt	937.601/2	114,00
937.613	3,9mm	1mt	937.601/2	135,00
937.614	3,9mm	3mt	937.601/2	167,00

Sonde intercambiabili solo per endoscopi 937.601 e 937.602



€ 261,00

937.651

Codice	Ø Sonda	L Sonda	Pixel	Prezzo €
937.651	5,0mm	5mt	1920x1080	261,00

Endoscopio con doppia camera per vista frontale e laterale

- o **Monitor:** 5 pollici HD ris. 1280x720 pixels
- o **Risoluzione video:** 1280x720 - 1920x1080
- o **Risoluzione immagini:** 1920x1080
- o **Porte:** Type-C USB e TF card slot
- o **Camera:** 5,0mm
- o **Risoluzione:** 1.0 Megapixel HD
- o **Angolo visivo:** 70°
- o **Luce:** 4 led ad intensità variabile

Endoscopi con monitor a colori 3,5" - Sonde da ordinare separatamente

Esaurimento



Codice	Pixel	Zoom	Angolo	Prezzo €
Monitor staccabile - Sonde da ordinare separatamente				
937.172	320x240	1x - 4x	12,7-305	299,00

Codice	Pixel	Lung.	Diam.	Prezzo €
Sonde per endoscopi 937.171-172 - Angolo 60°				
937.173	640x480	1000	Ø5,5	132,00
937.174	640x480	3000	Ø5,5	152,00
937.175	640x480	1000	Ø9	59,00
937.176	640x480	3000	Ø9	102,00
937.177	640x480	1000	Ø12	48,00
937.178	640x480	3000	Ø12	76,00



Codice	Lung.	Diam.	Angolo	Prezzo €
Prolunghe per sonde 937.173/178 - Ø18 - Angolo 60°				
937.185	1000	Ø18	60°	14,00
937.186	2000	Ø18	60°	21,00
937.187	3000	Ø18	60°	33,00
937.188	4000	Ø18	60°	45,00

Codice	Diam.	Particolari	Prezzo €
Set accessori per sonde (*1Cappa protettiva - *2 Magnetica *3 e *5 Specchio 90° - *4 Gancio - *6 Gancio magnetico)			
937.161	Ø5,5	1 - 2 - 3	15,00
937.162	Ø9	1 - 2 - 3 - 4	15,00
937.163	Ø12	4 - 5 - 6	15,00

Endoscopi con monitor a colori 5" - Sonde da ordinare separatamente

Catalogo 9/5



Codice	Pixel	Zoom	Angolo	Prezzo €
Monitor staccabile - Sonde da ordinare separatamente				
937.191	800x480	1x - 4x	12,7-305	308,00

Codice	Pixel	Lung.	Diam.	Prezzo €
Sonde per endoscopi 937.191 - Angolo 60°				
937.195	640x480	1000	Ø9	65,00
937.196	640x480	3000	Ø9	87,00
937.197	640x480	1000	Ø12	50,00
937.198	640x480	3000	Ø12	76,00

Endoscopi senza LCD - WiFi per smartphones - Sonda inclusa Ø9 x L1000

Fuori catalogo



App scaricabile gratuitamente

Codice	Pixel	Zoom	Angolo	Prezzo €
Speciale per smartphones - Inclusa sonda Ø9 x L1000				
937.181	640x480	V.Handy	60°	102,00



906.501

Codice	Descrizione	Prezzo €
Durometri con display analogico		
906.501	Manuale	1929,00
906.509	Motorizzato	1999,00

Codice	Descrizione	Prezzo €
Durometri con display digitale		
906.505	Manuale	1999,00



€ 1999,00

906.505



€ 4214,00

906.901

906.509 (motorizzato)

da € 1929,00

Pre carica 10kgf - 98.07N
Carichi 60kgf - 100kgf - 150kgf

2 provini HRC 1 provino HRB
1 penetratore diamante 120° + 1 a sfera Ø1,5875
2 pianetti tondi Ø55 e Ø150 + 1 prismatico

HRA 20:88 - HRB 20:100 - HRC 20:70 - HRD 40:70
HRF 60:100 - HRG 30:94 - HRH 80:100 - HRK 40:100

Codice	Descrizione	Prezzo €
Durometri digitali e motorizz. - Memo automatica		
906.901	Stampante inclusa	4214,00



€ 599,00

€ 97,00

901.130

901.199

VIDEO ISTRUZIONI



Codice	Parametri	Precis.	Prezzo €
Fornito con caricatore USB, spazzolino, laccio e custodia			
901.130	HL-HRC-HRB-HV-HB-HS...	±0,5%	599,00
901.199	Provino di taratura per durometri		97,00

Durometri digitali - Shore A - D - C e Provini in gomma per durometri - 10pz Shore A/D

Catalogo 9/14



Codice	Campo	Precis.	Lettura	Prezzo €
Shore A per gomma soffice				
009.620	0:100 HA	2%	0,5 HA	126,00
Shore D per gomma dura e materiali plastici				
009.621	0:100 HD	2%	0,5 HD	126,00
Shore C per gomma piuma e spugna				
009.622	0:100 HC	2%	0,5 HC	130,00

Punta Ø 1,25x L2,5 smussata 35° Ø 0,79 penetrante
 Punta Ø 2,5x L2,5 sferica SR 5,5 penetrante
 Punta Ø 1,25x L2,5 smussata 30° SR 0,1 penetrante

Codice	Durezze nominali	Prezzo €
7 provini colorati Shore A		
009.600	34 - 40 - 55 - 67 - 78 - 85 - 91	152,00
3 provini colorati Shore D		
009.601	28 - 42 - 83	101,00

Durometri a rimbalzo - Incluso nuovo software - Sonda D intercambiabile - Provino incluso

Catalogo 9/8



Codice	Parametri	Precis.	Prezzo €
901.910	HL-HRC-HRB-HV-HB-HS	±0,5%	1199,00

Nuovo software e uscita USB - Memo 600 gruppi

Durometri a rimbalzo con stampante - Nuovo software - Sonda D intercamb. - Provino incluso

Fuori catalogo



Codice	Parametri	Precis.	Prezzo €
901.160	HRC-HRB-HV-HB-HS-HRA-HSD	±0,5%	1199,00

Compreso software e uscita USB

Durometri a rimbalzo - Sonda D intercambiabile - Provino incluso

Catalogo 9/8



Codice	Parametri	Precis.	Prezzo €
901.150	HL-HRC-HRB-HV-HB	±6HLD	699,00

Memoria di 100 gruppi - Spessore minimo 5mm



€ 1099,00



VIDEO ISTRUZIONI



Codice	Ra µm - Rz µm	Campionam.	Prezzo €
935.110	0,05:10 - 0,1:50	0,25-0,8-2,5	1099,00

Precisione 0,01µm - Ripetibilità < 12%
4 parametri Ra, Rz, Rq, Rt
Valutazione L0,25 e 4mm - Velocità 1mm/sec



€ 1899,00



Sonda



Codice	Ra µm - Rz µm	Campionam.	Prezzo €
935.210	0,005:16 - 0,02:160	0,25-0,8-2,5	1899,00

Precisione < ±10% - Ripetibilità < 6%
Ra 0,005 - Rz 0,02 + altri 11 parametri
Valutazione L1 e 4mm



935.905

€ 243,00



935.901

€ 1508,00

Rugosimetro a 2 parametri (Ra-Rz)

Codice	Ra µm - Rz µm	Campionam.	Prezzo €
935.901	0,05:10 - 0,005:100	0,25-0,8-2,5	1508,00



935.902

€ 1863,00

Rugosimetro a 4 parametri (Ra-Rz-Rq-Rt)

Codice	Ra µm - Rz µm	Campionam.	Prezzo €
935.902	0,005:16 - 0,02:160	0,25-0,8-2,5	1863,00

Codice	Descrizione	Prezzo €
935.905	Stativo portarugosimetro	243,00



935.601

€ 2499,00

Codice

Descrizione

Prezzo €

935.601

Rugosimetro Sutronic DUO

2499,00

- 9 parametri - Ra, Rz, Rt, Rp, Rv, Rz1max, Rku, Rq, Rsk
- Strumento per la misura della rugosità con Bluetooth
- Display e Unità di misura separati
- Batteria ricaricabile
- Schermo a colori
- Ricarica Mini USB
- Custodia compatta per il trasporto
- Caricabatteria Mini USB (110-240V)
- Guida rapida di avvio
- Manuale d'istruzione su chiavetta USB
- Provino di calibrazione standard 6.0um Ra



PRESTAZIONI dello STRUMENTO	
Risoluzione tattatore	0,01um
Range di misura (Ra)	40um
Range di misura (Rz,Rt,Rp)	200um
Rumore di fondo	0,1um
Ripetibilità	2% del valore + rumore di fondo
Precisione	5% del valore + 0,1 um
Tipo Trasduttore	Piezoelettrico
Pressione Testatore	300 mg
Raggio punta intto	Punta in diamante di raggio sferico
Tipo di misura	Con contatto
Calibrazione	Processo automatizzato di calibrazione mediante software Campione di calibrazione secondo le norme ISO 4287 di rugosità
Cut-off	Filtro cut-off 0,8mm
Tipo di filtro	Gaussiano
Lunghezza di campionatura	5mm
Velocità di misura	2mm/sec
Unità di misura	um / um
CAPACITÀ DI ANALISI	
Parametri Standard	ISO 4287
ISO 4287 (Rugosità)	Ra, Rz, Rp, Rt, Rz1, Rq, Rsk, Rz1max, Rku
ISO 4287 (Formali)	Ra, Rz, Rp, Rt, Rq

DATI TECNICI	
Dati pagina	500 e 5 risultati per pagina, selezionabile grafico sullo schermo
Caricabatteria	Mini USB 1V - 1A / 110-240VAC 50/60Hz
Ricorda	Memoria di ricerca 4 ore
Garanzia batteria	30.000 misurazioni per carica
Dotato in standard	5.000 ore
Indicatore On	Max 5 sec dalla modalità standby al pronto per la misurazione
Auto spegnimento	5 minuti



935.602/3

da € 3399,00

Codice

Descrizione

Prezzo €

935.602

Rugosimetro Sutronic S116

3399,00

935.603

Rugosimetro Sutronic S128

4499,00

- Display Touch Screen / Unità di misura traversa
- Custodia
- Meccanismo di sollevamento 50mm
- Caricabatteria USB
- Guida di avvio
- Cavo USB & Cavo di collegamento testina
- Chiavetta USB per archiviazione dati
- Batteria
- 935.602 Traversa da 17,5mm di corsa e Range verticale 200um range
- 935.603 Traversa da 25mm di corsa e Range verticale 400um range
- Risoluzione 10nm
- Provino di calibrazione standard 6.0um Ra

Possibilità di misurazione:	935.602	935.603
Manutrice		
Forca	300 um / 100 um / 10 um	400 um / 100 um / 10 um
Risoluzione	100 nm / 20 nm / 10 nm	10 nm / 10 nm / 10 nm
Range di misura (Ra)	100 um / 100 um / 100 um	100 um / 100 um / 100 um
Ripetibilità (Ra)	2% del valore + rumore	2,2% del valore + rumore
Tipo di sensore		Inductivo
Forza di testatore		150-300 mg
Pagina del campione	0,1 mm (2000 per) profondità con (10 um) e (10 um) e (100 per) opzionale	
Tipo di misurazione		Con contatto
Calibrazione		Processo di calibrazione da software automatizzata
Standard		in grado di calibrare nel rispetto degli standard di rugosità ISO 4287
Scala		0,25 mm (0,25 mm) / 0,25 mm
Cut-off		0,8 mm (0,8 mm) / 0,8 mm
Tipo di filtro		ICM/Gaussiano
Lunghezza di campionatura	0,25-112 mm (0,25-112 mm)	0,25-112 mm (0,25-112 mm)
Manutrice misura area A	112 mm	225 mm
Velocità di misurazione		1 mm / (0,1 mm)
Velocità di ricerca		1,0 mm / (0,1 mm)
Capacità di analisi (strumento)	935.602	935.603
Parametri		
Standard	ISO 4287 ISO 10045-1 ISO 10046-1 ASME 4.1.10 0001 401007	
ISO di base	Ra, Rz, Rp, Rt, Rq, Rz1, Rq, Rz1max, Rku, Rsk, Rz1max, Rku	
ISO avanzati	Opzionale	Ra, Rz1, Rz1max, Rz1max, Rz1max
ASME	Ra, Rz1, Rz1, Rz1, Rz1, Rz1, Rz1, Rz1, Rz1, Rz1	
AS	Ra, Rz1, Rz1, Rz1, Rz1, Rz1, Rz1, Rz1, Rz1, Rz1	
AS	ISO (Calibrare Base)	
ISO avanzati	Opzionale	Ra, Rz1, Rz1, Rz1, Rz1, Rz1, Rz1, Rz1, Rz1, Rz1
Unità		um / um





935.462

€ 2378,00



Assi



Parametri



Touch



App



Sonda estratta



Codice	Campo misura	Campionam.	Prezzo €
935.462	160µm (-80/+80µm)	0,25-0,8-2,5	2378,00

Precisione $\leq \pm 7\%$ - Ripetibilità $< 6\%$ - Parametri Ra, Rz, Rq, Rt, Rp, Rv, R3z, R3y, Rz(JIS), Rs, Rsk, Rsm, Rku, Rmr, Ry, Rmax, Rc - Velocità da 0,135 a 1mm/sec



945.930

945.352

da € 599,00

Compreso software ed uscita USB - 945.930 nuovo software

Codice	Utile	Velocità	Errore	Prezzo €
945.930	0,75:350	1000:9999	$\pm(0,5\%+0,01)$	746,00
945.352	0,75:300	1000:9999	$\pm(1\%+0,1)$	599,00

Memoria 2000 rilevamenti
Piastrina di azzeramento incorporata

Novità

Misuratori di spessori ad ultrasuoni



945.201

€ 474,00

Codice	Utile	Velocità	Errore	Prezzo €
945.201	0,75:225	1000:9999	$\pm(0,5\%+0,1)$	474,00

Risoluzione 0,001mm oppure 0,1mm
Errore 1:10mm $\pm 0,05mm$



€ 40,00

985.300

Codice	Descrizione	Prezzo €
985.300	Multimetro analogico	40,00

- Tensione AC (VAC) senza componenti DC
- Tensione DC (VDC) senza componenti AC
- Corrente DC (IDC) senza componenti AC
- Resistenza ○ Cicalino prova continuità ○ Prova diodi LED
- Decibel (dB)
- Alimentazione: 2 batterie 1,5V AA + 1 batteria 9V



€ 123,00

985.310

Codice	Descrizione	Prezzo €
985.310	Tester multimetro analogico	123,00

- Sensibilità 20kΩ/Vcc - 4kΩ/Vca
- Tensione CC 100mV-2V-10V-50V-200V-500V-1000V (± 2%)
- Tensione CA 10V-50V-250V-750V (± 2%)
- Corrente CC 50μA-500μA-5mA-50mA-500mA-5A (± 2%)
- Corrente CA 250μA-2,5mA-25mA-250mA-2,5A (± 2%)
- Resistenza Ωx1-Ωx10-Ωx100-Ωx1000 (± 2%) range di misura da 0 a 10MΩ
- Capacità 22μf-220μf-2200μf-22000μf misura a metodo balistico
- Funzioni prova diodi, prova transistor, prova di continuità, prova LED, prova pile 1,5-9V
- Protezioni galvanometro con diodi al silicio, misure in Ω con fusibile e varistori
- Alimentazione pila 9V tipo 6F22

Pinze amperometriche digitali - Modelli TRMS o No TRMS



da € 81,00

985.400

985.410

Codice	Descrizione	Prezzo €
985.400	Pinza amperometrica TRMS	81,00
985.410	Pinza amperometrica No TRMS	102,00

- Display retroilluminato tipo LC a 4000count e barra grafica
- Ampia gamma di misura da 0.01A AC/DC a 1000A AC/DC
- Misura di tensioni AC e DC fino a 600V
- Misura di valori di capacità fino a 40mF
- Misura della temperatura da -40°C a +100°C
- Autospegnimento dopo circa 20 minuti di inutilizzo

Colorimetro per differenze colori superfici - Display digitale - Misure in base a CIE LAB



€ 411,00

946.540

Codice	Area	Angolo	Tempo	Prezzo €
946.540	8mm	10°	1,5sec	411,00

- Spazi cromatici: CIE LAB, CIE XYZ, RGB, CMYK, Pantone
- Lunghezza d'onda del sensore: 400...720nm
- Area di misura: 8mm ○ Angolo di misura: 10° CIE standard
- Tempo di misura: 1,5 sec. ○ Illuminazione: Bianca LED
- Angolo illuminazione: 45° ○ Sensore: Fotodiodo RGB
- Interfaccia: Micro USB
- Alimentazione: Batteria 3,7V o USB



Codice	Ottico	Contatto	V.m/min	Prezzo €
947.501	5:99999	0,5:19999	0,05:1999	242,00
947.501E	5:99999	0,5:19999	0,05:1999	92,00



Risoluzione 0,1 RPM < 1000 RPM (oltre 1 RPM)
 Risoluzione contametri 0,01m/min < 100m/min (oltre 0,1)
 Precisione ± (0,05% + 1 digit)

Codice	Ottico	Contatto	V.m/min	Prezzo €
947.601	10:99999	0,5:19999	0,05:1999	299,00



Tutti i modelli sono forniti con la memoria:
 Valore min/max - Ultimo valore
 Capacità memoria 96 dati

Codice	RPM Ottico	Precisione	Prezzo €
947.601E	2,5:99999	±0,05%+1d	76,00
Risoluzione 0,1RPM (2,5-999,9) oltre 1RPM			

Codice	RPM Contatto	Precisione	Prezzo €
947.602E	0,5:19999	±0,05%+1d	80,00
Risoluzione 0,1RPM (0,5-999,9) oltre 1RPM			
Velocità superficie 0,05-1.999,9			

Codice	RPM Contatto	Precisione	Prezzo €
947.603E	0,5:19999	±0,05%+1d	122,00
Risoluzione 0,1RPM (2,5-999,9) oltre 1RPM			



€ 314,00



Ellisse asse lunga 8, asse corta 4 - Memoria 100 gruppi

Codice	Gloss	Risoluz.	Errore	Prezzo €
946.501	200 GU	0,1 GU	1 GU	314,00
946.505	Stampante termica			117,00



da € 1212,00



Gloss	Gloss	Gloss
2000	1000	160
Angolo 20°	Angolo 60°	Angolo 85°
Elisse 10x10	Elisse 9x15	Elisse 5x38
Risoluzione 1,0GU	Risoluzione 0,1GU	Risoluzione 0,1GU

Codice	Gloss	Risoluz.	Errore	Prezzo €
Strumenti a 20-60-85° per vernici e metalli lucidi				
946.531	2000 GU	0,1 GU	1 GU	1212,00



RS232 + USB



Micro SD 8 GB

€ 399,00

Codice	Portata dB	Hz	Prezzo €
980.601	30:80-50:100-80:130	31,5:16000	399,00

Precisione A (orecchio umano) e C (rumore macchine)

KHz	0,03	0,06	0,12	0,25	0,5	1	2	4	8
db±	2	1,5	1,5	1,4	1,4	1,1	1,6	1,6	2,1

Classe I



da € 69,00

Capacità 35-130dB Precisione A/C
Precisione ±2dB

Codice	Portata dB	Hz	Prezzo €
982.415	30:70-60:100-90:130	125-8000	84,00

Capacità 30-130dB Precisione A/C
Precisione ±3dB

Codice	Portata dB	Hz	Prezzo €
982.410	30:80-50:100-80:130	31,5-8000	69,00



da € 9,00

Codice	Sonda	Range	Prezzo €
Sonde K per termometri 963-964-965			
963.001	A filo	-40:250°C	9,00
963.002	Standard	-50:900°C	82,00
963.003	Alte temper.	-50:1200°C	124,00
963.004	Superficie	-50:400°C	161,00



€ 194,00

Codice	Range	Precisione	Prezzo €
Termometro con doppio ingresso solo per sonde K			
963.916	-50:1230°C	±1%+1°C	194,00



€ 265,00

Codice	Range	Precisione	Prezzo €
Termometro doppio ingresso per sonde 100Ohm platino o K			
964.917	-100:1370°C	±0,1% o 0,2°C	265,00
964.100	Sonda 100Ohm x 964 - 50:400°C		164,00

RS232 + USB

964.917 e 965.901 possono utilizzare anche le Sonde K perdendo leggermente di precisione



€ 239,00

Codice	Range	Precisione	Prezzo €
Termometro con 4 ingressi per sonde 100Ohm platino o K			
965.901	-250:1370°C	±0,5%	239,00
964.101	Sonda 100Ohm x 965 - 50:400°C		164,00

Micro SD 8 GB
RS232 + USB



da € 7,00



Codice	Range	Precisione	Prezzo €
963.900E	-50:1300°C	±0,3%-2°C	79,00

Codice	Sonda	Range	Prezzo €
Sonde K per termometri 963.900E			
963.901E	A filo	-40:200°C	7,00
963.902E	Standard L80	-50:400°C	18,00
963.903E	Standard L150	-50:400°C	18,00
963.904E	Superficie	-50:400°C	60,00



€ 79,00

Sonde 963.901E e 963.902E incluse

963.900E



**NON E' UN
DISPOSITIVO
MEDICO**

Codice	Range	Precis.	Risoluz.	Prezzo €
960.100	32:42,5°C	0,3°C	0,1°C	39,00



Indica il \varnothing della superficie misurata S rispetto alla distanza D

Codice	Range°C	D:S	Precis.	Prezzo €
Modello economico con raggi infrarossi e puntatore laser				
960.350E	-25:400	10:1	$\pm 2\% + 1^\circ\text{C}$	68,00
Puntatore laser - Risoluzione 1°C - Funzione Hold				

Codice	Range°C	D:S	Precis.	Prezzo €
Modello economico con raggi infrarossi e puntatore laser				
960.520E	-30:520	10:1	$\pm 1,5\% + 1^\circ$	84,00
Puntatore laser - Risoluzione 0,5°C - Funzione Hold				

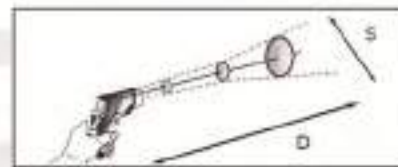

Indica il \varnothing della superficie misurata S rispetto alla distanza D

Codice	Range°C	D:S	Precis.	Prezzo €
Modello medio con ingresso sonde K (-50:1230°C)				
960.101	-20:400	7:1	$\pm 3\%$	269,00

Puntatore laser - Memorizzazione min/max - Funzione Hold

Codice	Range°C	D:S	Precis.	Prezzo €
Modello Top della gamma con ingresso sonde K				
960.201	-30:1000	50:1	$\pm 2\%$	341,00

2 puntatori laser - Memorizzazione min/max - Funzione Hold

Codice	Range°C	D:S	Precis.	Prezzo €
Modello di dimensioni ridotte				
960.301	-30:305	7:1	$\pm 3\%$	122,00

Puntatore laser



945.510

Software ed uscita USB
1 sonda diritta + 1 sonda ad angolo
Calibrazione automatica sui provini
Alta frequenza di campionamento con rumore basso

Codice	Campo	m/sec	Prec.	MHz	Prezzo €
945.510	0:6000	>11000	≤3%	0,4:15	2471,00

Risoluzione 0,1mm (2,5:100mm, oltre 1mm)
Errore orizzontale lineare ≤0,1%
Velocità del suono 1000m/s : 15000m/s
Memo 980 scansioni



955.502

Misuratori con sonda 3 assi esterna

Codice	P.mGauss	P.µTesla	Prezzo €
955.502	200:20000	20-2000	214,00



915.920

Nuovo software e uscita USB - Memo 1560 gruppi

Codice	Substr.	µm	Precis.	Prezzo €
915.920	Ferroso	0:1250	±2%+1	699,00
915.921	Non ferr.	0:1250	±2%+1	699,00
Codice	Sonde intercambiabili			Prezzo €
915.928	Sonda di ricambio/add. Fe			171,00
915.929	Sonda di ricambio/add. NFe			171,00



915.205

Area minima Ø10mm
Curvatura convessa 5 - concava 20
Inclusi 2 provini Fe e NFe + 5 spessori
Risoluzione 0,1µm

Codice	µm	Precisione	Prezzo €
915.205	0:1250	±(1:3%)+1	362,00

Chiavi dinamometriche analogiche e digitali - Facile regolazione - (530.105 vers.Digitale)

Novità



da € 69,00

530.101

Codice	Campo	Attacco	Lungh.	Prezzo €	
530.101	5:25	1/4"	230mm	69,00	
530.102	20:220	1/2"	485mm	89,00	
530.103	40:400	1/2"	665mm	119,00	
530.104	100:500	3/4"	665mm	129,00	
Versione Digitale	530.105	3:30	3/8"	230mm	269,00

Luxmetri - Carta SD - Ingresso sonde K per misurazioni di temperatura

Catalogo 9/19



€ 165,00

967.701



RS232 + USB



Micro SD 8 GB

Risoluzione Lux 1 (2000) - 10 (20000) - 100 (100000)
Temperature con sonde K -50:1300°C

Codice	Campi di misura Lux	Precis.	Prezzo €
967.701	2000-20000-100000	±4%+dig	165,00

Luxmetri con grande LCD e display grafico a barre

Catalogo 9/19



€ 141,00

967.601



RS232 + USB

Risoluzione Lux 0,01 (40) - 0,1 (400) - 1 (4.000)
Risoluzione Lux 10 (40.000) - 100 (100.000)

Codice	Campi di misura Lux	Precis.	Prezzo €
967.601	40-400-4K-40K-400K	±3%+dig	141,00

Rilevatori saturazione ossigeno - Rilevatori monossido di carbonio - Rilevatori di perdite di gas

Novità



da € 149,00

985.200

985.201

985.203

Codice	Campo mis.	Risoluzione	Prezzo €
985.200	0:1000ppm	1ppm	149,00
Errore <±5% - Tempo di risposta <30s Rilevazione di gas tossici e dannosi			
985.201	0:25%(vol)	0,1%(vol)	227,00
Errore ±0,5% - Applicazione ed usi in svariati luoghi Misurazioni O2 in minerali Densità O2 in alta montagna			
985.203	0:10.000ppm	1ppm-0,1%	172,00
Errore ±2% - Tempo di risposta <3s Temperatura -5°C/50°C - Umidità <90%RH			



Codice	Ø max	H max	Lettura	Prezzo €
890.300	250	300	0,01	3299,00
890.400	250	400	0,01	3599,00
890.600	600	600	0,01	5299,00

- Struttura in acciaio termicamente bilanciata
- Piastre di supporto laterali ad alta capacità di carico
- Mandrino intercambiabile di precisione con piani di azzerramento
- Bloccaggio assi meccanico
- Movimentazione micrometrica
- Guide di scorrimento a ricircolo di sfere precaricate sull'asse X
- Colonna doppia in estruso Argal rivestito ad altissima resistenza all'abrasione ed alle flessioni
- Guide a strisciamento sull'asse Z
- Rilevamento della misurazione: Banda magnetica di precisione
- Risoluzione 0.01
- Precisione : 0.03 mm
- Ripetibilità : 0.01 mm
- Visualizzatore asse Z: display digitale LCD ad alta visibilità monocromatico
- Visualizzatore asse X: display digitale LCD ad alta visibilità monocromatico
- 4 pulsanti multifunzione su tutti i display
- Memorizzazione 4 origini macchina
- Alimentazione a batterie



○ Bussole ricavate dal pieno in acciaio temprato, rettificato e con durezza di 60HRC con intercambiabilità facile e veloce che non necessita l'uso di adattatori o riduzioni e garantisce SEMPRE un perfetto centraggio (**bussola ISO40 compresa, oltre a richiesta**)



○ Il preset è dotato di una guida lineare di sezione importante che fornisce la base per movimenti fluidi senza incertezze

MODEL	P368.3	P368.4	P368.MEGA
Max. Diametro Max. Diameter	250 mm	250 mm	600 mm
Max. Altezza Max. Height	300 mm	400 mm	600 mm
Risoluzione Resolution	0.01 mm	0.01 mm	0.01 mm
Precisione Precision	0.03 mm	0.03 mm	0.03 mm
Ripetibilità Repeatability	0.01 mm	0.01 mm	0.01 mm
Origini Macchine Machine Origins	4 origini memorizzabili 4 origins can be memorized		
Guide asse X X axis guides	Guide lineari a ricircolo di sfere Linear guides with preloaded re-circulating bearings steel		
Guide asse Z Z axis guides	Guide a doppio piano con striscianti ad alta rigidità High rigidity double linear rails		
Misurazione Measurement	Banda magnetica ad alta precisione High precision magnetic strip		
Bussole Tool Slaves	Intercambiabili senza riduzioni (ISO, BT, HSK, VDI, ALBERTO, etc.) Interchangeable without adapters ISO, BT, HSK, VDI, SWAPT, etc.)		
Alimentazione Power	Batterie Batteries		
Dimensioni Dimensions	450x200x570 mm	430x200x680 mm	600x200x600 mm
Peso Weight	27 kg	38,5kg	42 kg

Codice	Ø max	H max	Lettura	Prezzo €
890.800	260	360	0,01	a richiesta

INSTALLAZIONE E CORSO A RICHIESTA

SCHEDA TECNICA

Tipologia	Altezza	Diametro	Raggio
Standard	360mm	260mm	130mm

MECCANICA

- Campo di misura: asse X 130 mm (diametro 260 mm)
asse Z 360 mm
- Base e colonna in granito naturale
- Portamandrino rotante intercambiabile ISO/BT/HSK/VDI
- Guide lineari a 4 riciccoli di sfere
- Freno meccanico della rotazione del portamandrino con compensazione radiale della forza di serraggio: nessun errore di deviazione angolare asse
- Movimentazione assi manuale
- Alimentazione 24Vcc con alimentatore esterno di serie

ELETTRONICA/OTTICA

- Sistema di visione per misura utensili
- Risoluzione assi X e Z: 0.001 mm
- Sensore C-MOS area immagine inquadrata 5 x 5 mm
- Ingrandimenti 20X c.a.
- Obiettivo telecentrico ed illuminatore a LED
- Display grafico TFT colori LCD 7" (dimensione immagine 86 X 150 mm) a matrice di punti retroilluminato LED
- Full touch screen per tutte le funzioni del presetter
- Memorizzazione dati su memoria FLASH
- Elettronica di gestione con processore RISC 32 bit e sistema di visione integrato

SOFTWARE

- Gestione n° 9 origini macchina
- Gestione n° 9 tabelle utensili, ognuno composto da 99 utensili
- Memorizzazione per ogni correttore utensili di: T, Lx, Lz, raggio inserto
- Software organizzato in menù rappresentati da icone sul display
- Visualizzazione raggio / diametro, mm / inch, abs / incr.
- Possibilità di misurazione con autocollimazione su tutto lo schermo
- Barre di controllo messa a fuoco asse X e asse Z
- Ciclo di calcolo automatico raggio e angolo inserto
- Td236+ per gestione funzioni di backup e restore di origini macchina e liste utensili
- Connessione con PC tramite porta USB e aggiornamento del BIOS dell'elettronica

DIMENSIONI

- Ingombri: lunghezza = 570 mm, Altezza = 793 mm, Profondità = 408 mm, Peso netto: 46 kg



890.800

DESCRIZIONE PRESET 890.800

- Progettato e disegnato per garantire una maggiore precisione delle misure, una migliore stabilità dimensionale e un alto grado di affidabilità. E' dotata di base e colonna in granito naturale. La stabilità termica e dimensionale è quindi garantita proprio grazie alle caratteristiche uniche di questo straordinario materiale.
- Il portamandrino rotante intercambiabile da la possibilità di poterlo sostituire in modo rapido e sicuro, mantenendo la stessa precisione senza introdurre errori di accoppiamento. Le severe procedure di costruzione e collaudo garantiscono risultati eccellenti. L'errore di run-out è inferiore a 2µm.
- Il sistema di posizionamento assi, completamente riprogettato, ti aiuta ad inquadrare a centro schermo il tagliente dell'utensile da misurare in modo rapido e semplice.
- Questo preset non necessita di aria compressa per la movimentazione degli assi, è totalmente manuale.



- Il nuovo display grafico TFT da 7" a colori rende l'esperienza di presettaggio semplice e completa. La visualizzazione dei dati utensile è intuitiva, tutte le funzioni macchina sono presenti in una singola schermata.
- Il nuovo firmware per la gestione macchina garantisce prestazioni di alto livello, angoli, raggi, memorizzazione dati e molto altro: tutto ciò che ti serve è qui.
- Un preset semplice ma dalle prestazioni elevate, adatto a qualsiasi ambiente industriale. Tutto ruota intorno alle tue esigenze.

Novità

Lenti da banco Vision Engineering - Alta qualità - Luci LED - Bilanciamento a molle



- 996.960 La lente in vetro del diametro di 127mm è dotata di illuminazione circolare a LED. Questo è un modo perfetto per illuminare un oggetto senza ombre
- 996.950 La lente in vetro rettangolare da 171x114mm offre un ingrandimento senza ombre e una visione 3D con illuminazione parzializzabile a destra e a sinistra
- La funzione 3D è utile per il rework e l'ispezione di schede elettroniche o altri componenti delicati
- L'innovativo sistema di molle garantisce un perfetto posizionamento senza alcuna manopola da stringere
- Per entrambe i modelli lenti in vetro da 5 diottrie
- Le lenti di ingrandimento da banco della Vision Engineering incorporano la stessa eccellenza adottata per i suoi microscopi garantendo la massima chiarezza

Vision
ENGINEERING

Codice	Lente	Diottrie	Luce	Prezzo €
996.960	Ø 127	5	Circolare	287,00
996.950	171x114	5	Sx e Dx	555,00

Novità

Videomicroscopio con autofocus rapido - Senza monitor - Possibilità di misura manuale



3 tipi di illuminazione



Monitor non compreso

Luce	Episcopica+Diascopica+Coassiale
Ingrandimento monitor (1-6X)	Min. 29,92-179,5X - Max. 192,34-1.154X
Ingrandimento obiettivo	0,7-4,5X
Risoluzione ottica	Min. $8,77 \mu\text{m}$ - Max. $3,94 \mu\text{m}$
Distanza focale	88 +/- 2 mm
Campo visivo FOV (D*H*V) mm	Min. 18,3*15,8*8,95 - Max. 2,84*2,47*1,39
Videocamera sensore - risoluzione	CMOS Color - 2MP
Uscita dati / Uscita video	USB / HDMI
Altezza max. pezzo	50 mm
Dimensioni	320x305,5x117,5 mm
Monitor colori	non incluso

Codice	Descrizione	Prezzo €
936.201	Videomicroscopio	2699,00



996.802

€ 118,00



996.802 90 Led

Codice	ØLente	Luce	Watt	Prezzo €
996.802	127	90 Led	7W	118,00

Lente fissa a 5 diottrie



996.804

€ 37,00



da € 74,00

Codice	Descrizione	Prezzo €
996.803	Stativo a 4 ruote girevoli	33,00
996.804	Stativo tondo da tavolo	37,00



996.902

Lente intercambiabile

Codice	ØLente	Luce	Watt	Prezzo €
996.901	127	Neon	22W	74,00
996.902	127	60 Led	12W	90,00

Lente fissa a 8 diottrie

996.906 Lente ricambio per 996.902 19,00



€ 33,00

da € 111,00

996.803

996.903-904

Codice	ØLente	Luce	Watt	Prezzo €
996.903	127	60 Led	12W	111,00
996.904	150	60 Led	12W	137,00

2 lenti intercambiabili a 3+20 e 5+20 diottrie

Versione dimmerabile (compreso) solo articolo 996.904

€ 12,00



996.905

Codice	ØLente	Luce	Watt	Prezzo €
996.905	150	---	---	12,00

Lente intercambiabile a 8-10-12-15 diottrie - solo per 996.904

Codice	Altezza	Corpo	Consumo	Prezzo €
<i>Alogena 24V - 50W</i>				
996.821	110	Ø90	50W	85,00
996.820	650	Ø90	50W	173,00



Codice	Altezza	Corpo	Consumo	Prezzo €
<i>Alogena 24V con griglia di protezione - IP54 - 50W</i>				
996.811	110	Ø125	50W	108,00
996.810	890	Ø125	50W	179,00



Codice	Altezza	Corpo	Consumo	Prezzo €
<i>Led 24V - IP54 - 8W</i>				
996.831	110	Ø125	8W	229,00
996.830	890	Ø125	8W	292,00

11ILEVEN[®]
INSTRUMENTS

VOGEL

Promo Tamponi

2024

Sempre più Completa! Oltre **3000** Articoli

con **AGGIUNTA SPINE**
CALIBRATE SINGOLE

PROMOZIONE

TAMPONI-ANELLI LISCI

TAMPONI-ANELLI FILETTATI

SFERE E SPINE CALIBRATE

CERTIFICAZIONI E R.D.T.

Validità fino dal **01.02.2024**

Articoli **Speciali** a **Richiesta**

Disponibilità in **Tempo Reale** su www.11eveninstruments.com

TAMPONI LISCI PASSA/NON PASSA



Alta qualità costruttiva
Tolleranza H7
Acciaio temprato
Durezza 58 HRC ± 2 HRC

Su richiesta:
Tolleranze diverse (N7, H8, H6
E7, H9, G6...)
Versioni speciali a disegno
Versioni in metallo duro
Dimensioni diverse
Set personalizzati

Codice	Descrizione	Prezzo €
575.002Q	SERIE 7 TAMPONI LISCI P/NP 3-12	167,00
575.000Q	SERIE 28 TAMPONI LISCI P/NP 3-30 H7	765,00
575.001Q	SERIE 16 TAMPONI LISCI P/NP 32-62 H7	912,00
575.020	TAMPONE LISCIO P/NP H7 - 2	26,00
575.025	TAMPONE LISCIO P/NP H7 - 2,5	26,00
575.030	TAMPONE LISCIO P/NP H7 - 3	26,00
575.040	TAMPONE LISCIO P/NP H7 - 4	26,00
575.050	TAMPONE LISCIO P/NP H7 - 5	26,00
575.060	TAMPONE LISCIO P/NP H7 - 6	26,00
575.070	TAMPONE LISCIO P/NP H7 - 7	26,00
575.080	TAMPONE LISCIO P/NP H7 - 8	26,00
575.090	TAMPONE LISCIO P/NP H7 - 9	26,00
575.100	TAMPONE LISCIO P/NP H7 - 10	26,00
575.110	TAMPONE LISCIO P/NP H7 - 11	26,00
575.120	TAMPONE LISCIO P/NP H7 - 12	26,00
575.130	TAMPONE LISCIO P/NP H7 - 13	26,00
575.140	TAMPONE LISCIO P/NP H7 - 14	26,00
575.150	TAMPONE LISCIO P/NP H7 - 15	26,00
575.160	TAMPONE LISCIO P/NP H7 - 16	30,00
575.170	TAMPONE LISCIO P/NP H7 - 17	30,00
575.180	TAMPONE LISCIO P/NP H7 - 18	30,00
575.190	TAMPONE LISCIO P/NP H7 - 19	30,00
575.200	TAMPONE LISCIO P/NP H7 - 20	30,00
575.210	TAMPONE LISCIO P/NP H7 - 21	30,00
575.220	TAMPONE LISCIO P/NP H7 - 22	30,00
575.230	TAMPONE LISCIO P/NP H7 - 23	30,00
575.240	TAMPONE LISCIO P/NP H7 - 24	30,00
575.250	TAMPONE LISCIO P/NP H7 - 25	34,00
575.260	TAMPONE LISCIO P/NP H7 - 26	34,00
575.270	TAMPONE LISCIO P/NP H7 - 27	34,00
575.280	TAMPONE LISCIO P/NP H7 - 28	34,00
575.290	TAMPONE LISCIO P/NP H7 - 29	34,00
575.300	TAMPONE LISCIO P/NP H7 - 30	34,00
575.310	TAMPONE LISCIO P/NP H7 - 31	37,00
575.320	TAMPONE LISCIO P/NP H7 - 32	37,00
575.330	TAMPONE LISCIO P/NP H7 - 33	41,00
575.340	TAMPONE LISCIO P/NP H7 - 34	41,00
575.350	TAMPONE LISCIO P/NP H7 - 35	41,00
575.360	TAMPONE LISCIO P/NP H7 - 36	41,00
575.370	TAMPONE LISCIO P/NP H7 - 37	41,00

Codice	Descrizione	Prezzo €
575.380	TAMPONE LISCIO P/NP H7 - 38	41,00
575.390	TAMPONE LISCIO P/NP H7 - 39	46,00
575.400	TAMPONE LISCIO P/NP H7 - 40	46,00
575.410	TAMPONE LISCIO P/NP H7 - 41	46,00
575.420	TAMPONE LISCIO P/NP H7 - 42	46,00
575.430	TAMPONE LISCIO P/NP H7 - 43	46,00
575.440	TAMPONE LISCIO P/NP H7 - 44	46,00
575.450	TAMPONE LISCIO P/NP H7 - 45	46,00
575.460	TAMPONE LISCIO P/NP H7 - 46	46,00
575.470	TAMPONE LISCIO P/NP H7 - 47	59,00
575.480	TAMPONE LISCIO P/NP H7 - 48	59,00
575.490	TAMPONE LISCIO P/NP H7 - 49	59,00
575.500	TAMPONE LISCIO P/NP H7 - 50	59,00
575.510	TAMPONE LISCIO P/NP H7 - 51	72,00
575.520	TAMPONE LISCIO P/NP H7 - 52	72,00
575.530	TAMPONE LISCIO P/NP H7 - 53	72,00
575.540	TAMPONE LISCIO P/NP H7 - 54	72,00
575.550	TAMPONE LISCIO P/NP H7 - 55	72,00
575.560	TAMPONE LISCIO P/NP H7 - 56	84,00
575.570	TAMPONE LISCIO P/NP H7 - 57	84,00
575.580	TAMPONE LISCIO P/NP H7 - 58	84,00
575.590	TAMPONE LISCIO P/NP H7 - 59	84,00
575.600	TAMPONE LISCIO P/NP H7 - 60	84,00
575.620	TAMPONE LISCIO P/NP H7 - 62	83,00
575.650	TAMPONE LISCIO P/NP H7 - 65	93,00
575.680	TAMPONE LISCIO P/NP H7 - 68	104,00
575.700	TAMPONE LISCIO P/NP H7 - 70	104,00
575.720	TAMPONE LISCIO P/NP H7 - 72	104,00
575.750	TAMPONE LISCIO P/NP H7 - 75	104,00
575.780	TAMPONE LISCIO P/NP H7 - 78	104,00
575.800	TAMPONE LISCIO P/NP H7 - 80	104,00
575.820	TAMPONE LISCIO P/NP H7 - 82	114,00
575.850	TAMPONE LISCIO P/NP H7 - 85	114,00
575.880	TAMPONE LISCIO P/NP H7 - 88	114,00
575.900	TAMPONE LISCIO P/NP H7 - 90	125,00
575.920	TAMPONE LISCIO P/NP H7 - 92	125,00
575.950	TAMPONE LISCIO P/NP H7 - 95	135,00
575.980	TAMPONE LISCIO P/NP H7 - 98	135,00
576.000	TAMPONE LISCIO P/NP H7 - 100	146,00

ANELLI DI AZZERAMENTO LISCI



Alta qualità costruttiva
DIN 2250
Acciaio temprato
Durezza 58 HRC ± 2 HRC

Su richiesta:
Tolleranze diverse
Versioni speciali a disegno
Versioni in metallo duro
Dimensioni diverse
Set personalizzati

Articolo	Descrizione	Prezzo €
576.020	ANELLO LISCIO AZZERAMENTO - 2	54,00
576.030	ANELLO LISCIO AZZERAMENTO - 3	54,00
576.035	ANELLO LISCIO AZZERAMENTO - 3,5	54,00
576.040	ANELLO LISCIO AZZERAMENTO - 4	54,00
576.045	ANELLO LISCIO AZZERAMENTO - 4,5	50,00
576.050	ANELLO LISCIO AZZERAMENTO - 5	50,00
576.060	ANELLO LISCIO AZZERAMENTO - 6	50,00
576.070	ANELLO LISCIO AZZERAMENTO - 7	50,00
576.080	ANELLO LISCIO AZZERAMENTO - 8	50,00
576.090	ANELLO LISCIO AZZERAMENTO - 9	50,00
576.100	ANELLO LISCIO AZZERAMENTO - 10	50,00
576.110	ANELLO LISCIO AZZERAMENTO - 11	49,00
576.120	ANELLO LISCIO AZZERAMENTO - 12	49,00
576.130	ANELLO LISCIO AZZERAMENTO - 13	49,00
576.140	ANELLO LISCIO AZZERAMENTO - 14	49,00
576.150	ANELLO LISCIO AZZERAMENTO - 15	49,00
576.160	ANELLO LISCIO AZZERAMENTO - 16	53,00
576.170	ANELLO LISCIO AZZERAMENTO - 17	53,00
576.180	ANELLO LISCIO AZZERAMENTO - 18	53,00
576.190	ANELLO LISCIO AZZERAMENTO - 19	53,00
576.200	ANELLO LISCIO AZZERAMENTO - 20	53,00
576.210	ANELLO LISCIO AZZERAMENTO - 21	53,00
576.220	ANELLO LISCIO AZZERAMENTO - 22	53,00
576.230	ANELLO LISCIO AZZERAMENTO - 23	53,00
576.240	ANELLO LISCIO AZZERAMENTO - 24	53,00
576.250	ANELLO LISCIO AZZERAMENTO - 25	53,00
576.260	ANELLO LISCIO AZZERAMENTO - 26	56,00
576.270	ANELLO LISCIO AZZERAMENTO - 27	56,00
576.280	ANELLO LISCIO AZZERAMENTO - 28	56,00
576.290	ANELLO LISCIO AZZERAMENTO - 29	56,00
576.300	ANELLO LISCIO AZZERAMENTO - 30	56,00
576.320	ANELLO LISCIO AZZERAMENTO - 32	60,00
576.330	ANELLO LISCIO AZZERAMENTO - 33	60,00
576.340	ANELLO LISCIO AZZERAMENTO - 34	60,00
576.350	ANELLO LISCIO AZZERAMENTO - 35	62,00
576.360	ANELLO LISCIO AZZERAMENTO - 36	62,00
576.370	ANELLO LISCIO AZZERAMENTO - 37	62,00
576.380	ANELLO LISCIO AZZERAMENTO - 38	62,00
576.400	ANELLO LISCIO AZZERAMENTO - 40	67,00
576.420	ANELLO LISCIO AZZERAMENTO - 42	69,00
576.440	ANELLO LISCIO AZZERAMENTO - 44	70,00
576.450	ANELLO LISCIO AZZERAMENTO - 45	70,00
576.460	ANELLO LISCIO AZZERAMENTO - 46	72,00
576.470	ANELLO LISCIO AZZERAMENTO - 47	75,00
576.480	ANELLO LISCIO AZZERAMENTO - 48	79,00
576.500	ANELLO LISCIO AZZERAMENTO - 50	75,00
576.520	ANELLO LISCIO AZZERAMENTO - 52	78,00
576.550	ANELLO LISCIO AZZERAMENTO - 55	78,00
576.580	ANELLO LISCIO AZZERAMENTO - 58	83,00

Articolo	Descrizione	Prezzo €
576.600	ANELLO LISCIO AZZERAMENTO - 60	96,00
576.620	ANELLO LISCIO AZZERAMENTO - 62	98,00
576.650	ANELLO LISCIO AZZERAMENTO - 65	100,00
576.680	ANELLO LISCIO AZZERAMENTO - 68	101,00
576.700	ANELLO LISCIO AZZERAMENTO - 70	101,00
576.720	ANELLO LISCIO AZZERAMENTO - 72	101,00
576.750	ANELLO LISCIO AZZERAMENTO - 75	101,00
576.780	ANELLO LISCIO AZZERAMENTO - 78	102,00
576.800	ANELLO LISCIO AZZERAMENTO - 80	101,00
576.820	ANELLO LISCIO AZZERAMENTO - 82	116,00
576.850	ANELLO LISCIO AZZERAMENTO - 85	131,00
576.870	ANELLO LISCIO AZZERAMENTO - 87	131,00
576.880	ANELLO LISCIO AZZERAMENTO - 88	131,00
576.900	ANELLO LISCIO AZZERAMENTO - 90	152,00
576.920	ANELLO LISCIO AZZERAMENTO - 92	152,00
576.950	ANELLO LISCIO AZZERAMENTO - 95	152,00
576.980	ANELLO LISCIO AZZERAMENTO - 98	152,00
577.000	ANELLO LISCIO AZZERAMENTO - 100	173,00
577.050	ANELLO LISCIO AZZERAMENTO - 105	210,00
577.110	ANELLO LISCIO AZZERAMENTO - 110	215,00
577.125	ANELLO LISCIO AZZERAMENTO - 112,5	215,00
577.150	ANELLO LISCIO AZZERAMENTO - 115	215,00
577.200	ANELLO LISCIO AZZERAMENTO - 120	252,00
577.250	ANELLO LISCIO AZZERAMENTO - 125	252,00
577.300	ANELLO LISCIO AZZERAMENTO - 130	278,00
577.350	ANELLO LISCIO AZZERAMENTO - 135	336,00
577.375	ANELLO LISCIO AZZERAMENTO - 137,5	357,00
577.400	ANELLO LISCIO AZZERAMENTO - 140	357,00
577.450	ANELLO LISCIO AZZERAMENTO - 145	357,00
577.500	ANELLO LISCIO AZZERAMENTO - 150	368,00
577.550	ANELLO LISCIO AZZERAMENTO - 155	415,00
577.600	ANELLO LISCIO AZZERAMENTO - 160	415,00
577.625	ANELLO LISCIO AZZERAMENTO - 162,5	473,00
577.650	ANELLO LISCIO AZZERAMENTO - 165	473,00
577.700	ANELLO LISCIO AZZERAMENTO - 170	473,00
577.750	ANELLO LISCIO AZZERAMENTO - 175	504,00
577.800	ANELLO LISCIO AZZERAMENTO - 180	515,00
577.850	ANELLO LISCIO AZZERAMENTO - 185	588,00
577.875	ANELLO LISCIO AZZERAMENTO - 187,5	588,00
577.900	ANELLO LISCIO AZZERAMENTO - 190	620,00
577.950	ANELLO LISCIO AZZERAMENTO - 195	639,00
578.000	ANELLO LISCIO AZZERAMENTO - 200	650,00
578.250	ANELLO LISCIO AZZERAMENTO - 225	711,00
578.500	ANELLO LISCIO AZZERAMENTO - 250	848,00
578.750	ANELLO LISCIO AZZERAMENTO - 275	881,00
579.000	ANELLO LISCIO AZZERAMENTO - 300	1164,00
579.250	ANELLO LISCIO AZZERAMENTO - 325	1490,00
579.500	ANELLO LISCIO AZZERAMENTO - 350	1659,00
580.000	ANELLO LISCIO AZZERAMENTO - 400	2212,00

TAMPONI FILETTATI PASSA/NON PASSA

Filettatura Metrica ISO DIN 13 Passo Grosso

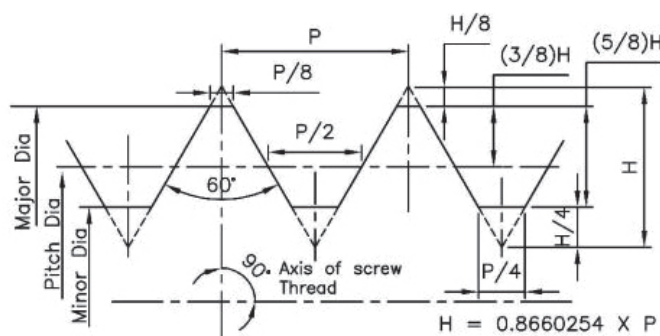

Alta qualità costruttiva
Tolleranza 6H
Acciaio temprato
Durezza 58 HRC ± 2 HRC

Su richiesta:

Tolleranze diverse (6G, 4H, 5H...)

Versioni speciali a disegno

Versioni minorate o maggiorate

Filettature sinistrorse

Versioni in metallo duro

Dimensioni e passi diversi

Filettature diverse (NPTF, TR, UN, MJ, Withworth, Helicoil, PG...)

Set personalizzati

Codice	Descrizione	Prezzo €
572.100	SERIE 7 TAMPONI FILETTATI P/NP 3-12 6H (ISO)	159,00
572.000	SERIE 13 TAMPONI FILETTATI P/NP 3-14 6H	248,00
572.200	SERIE 21 TAMPONI FILETTATI P/NP 2-30 6H	583,00
572.001	TAMPONE FILETTATO P/NP 6H - 1X0,25 (ISO)	35,00
572.002	TAMPONE FILETTATO P/NP 6H - 1,2X0,25 (ISO)	35,00
572.003	TAMPONE FILETTATO P/NP 6H - 1,4X0,3 (ISO)	35,00
572.004	TAMPONE FILETTATO P/NP 6H - 1,6X0,35 (ISO)	33,00
572.006	TAMPONE FILETTATO P/NP 6H - 2X0,4 (ISO)	33,00
572.007	TAMPONE FILETTATO P/NP 6H - 2,2X0,45 (ISO)	33,00
572.008	TAMPONE FILETTATO P/NP 6H - 2,5X0,45 (ISO)	33,00
572.008A	TAMPONE FILETTATO P/NP 6H - 2,6X0,45 (ISO)	33,00
572.009	TAMPONE FILETTATO P/NP 6H - 3X0,5 (ISO)	33,00
572.010	TAMPONE FILETTATO P/NP 6H - 3,5X0,6 (ISO)	33,00
572.011	TAMPONE FILETTATO P/NP 6H - 4X0,7 (ISO)	28,00
572.012	TAMPONE FILETTATO P/NP 6H - 5X0,8 (ISO)	28,00
572.013	TAMPONE FILETTATO P/NP 6H - 6X1 (ISO)	28,00
572.014	TAMPONE FILETTATO P/NP 6H - 7X1 (ISO)	28,00
572.015	TAMPONE FILETTATO P/NP 6H - 8X1,25 (ISO)	28,00
572.016	TAMPONE FILETTATO P/NP 6H - 9X1,25 (ISO)	28,00
572.017	TAMPONE FILETTATO P/NP 6H - 10X1,5 (ISO)	29,00
572.018	TAMPONE FILETTATO P/NP 6H - 11X1,5 (ISO)	29,00

Codice	Descrizione	Prezzo €
572.019	TAMPONE FILETTATO P/NP 6H - 12X1,75 (ISO)	29,00
572.019A	TAMPONE FILETTATO P/NP 6H - 13X1,75 (ISO)	30,00
572.020	TAMPONE FILETTATO P/NP 6H - 14X2 (ISO)	35,00
572.021	TAMPONE FILETTATO P/NP 6H - 16X2 (ISO)	35,00
572.022	TAMPONE FILETTATO P/NP 6H - 18X2,5 (ISO)	36,00
572.023	TAMPONE FILETTATO P/NP 6H - 20X2,5 (ISO)	37,00
572.024	TAMPONE FILETTATO P/NP 6H - 22X2,5 (ISO)	37,00
572.025	TAMPONE FILETTATO P/NP 6H - 24X3 (ISO)	38,00
572.026	TAMPONE FILETTATO P/NP 6H - 27X3 (ISO)	41,00
572.027	TAMPONE FILETTATO P/NP 6H - 30X3,5 (ISO)	43,00
572.028	TAMPONE FILETTATO P/NP 6H - 33X3,5 (ISO)	45,00
572.029	TAMPONE FILETTATO P/NP 6H - 36X4 (ISO)	66,00
572.030	TAMPONE FILETTATO P/NP 6H - 39X4 (ISO)	66,00
572.031	TAMPONE FILETTATO P/NP 6H - 42X4,5 (ISO)	81,00
572.032	TAMPONE FILETTATO P/NP 6H - 45X4,5 (ISO)	81,00
572.033	TAMPONE FILETTATO P/NP 6H - 48X5 (ISO)	90,00
572.034	TAMPONE FILETTATO P/NP 6H - 52X5 (ISO)	90,00
572.035	TAMPONE FILETTATO P/NP 6H - 56X5,5 (ISO)	98,00
572.036	TAMPONE FILETTATO P/NP 6H - 60X5,5 (ISO)	99,00
572.036A	TAMPONE FILETTATO P/NP 6H - 62X5,5 (ISO)	99,00

ANELLI FILETTATI PASSA/NON PASSA

Filettatura Metrica ISO DIN 13 Passo Grosso



Alta qualità costruttiva
Tolleranza 6g
Acciaio temprato
Durezza 58 HRC \pm 2 HRC

Su richiesta:

Tolleranze diverse (6h, 4h, 5h...)

Versioni speciali a disegno

Versioni minorate o maggiorate

Filettature sinistrorse

Versioni in metallo duro

Dimensioni e passi diversi

Filettature diverse (NPTF, TR, UN, MJ, Withworth, Helicoil, PG...)

Set personalizzati

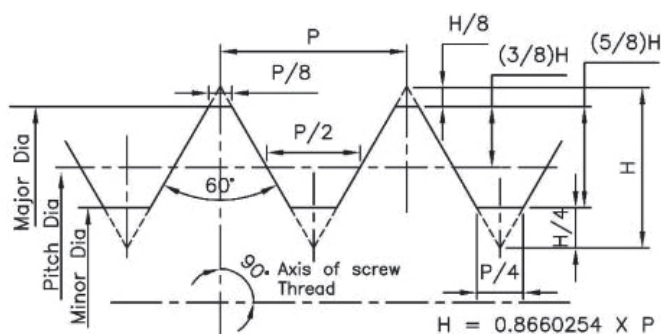

Codice	Descrizione	Prezzo €
569.000	SET 7 ANELLO FILETTATO 6G PASSA M3-M12	219,00
569.000N	SET 7 ANELLO FILETTATO 6G NON PASSA M3-M12	219,00
569.001	ANELLO FILETTATO 6G PASSA 1X0,25 (ISO)	92,00
569.001N	ANELLO FILETTATO 6G NON PASSA 1X0,25 (ISO)	89,00
569.006	ANELLO FILETTATO 6G PASSA 2X0,4 (ISO)	38,00
569.006N	ANELLO FILETTATO 6G NON PASSA 2X0,4 (ISO)	36,00
569.007	ANELLO FILETTATO 6G PASSA 2,2X0,45 (ISO)	34,00
569.007N	ANELLO FILETTATO 6G NON PASSA 2,2X0,45 (ISO)	33,00
569.008	ANELLO FILETTATO 6G PASSA 2,5X0,45 (ISO)	32,00
569.008N	ANELLO FILETTATO 6G NON PASSA 2,5X0,45 (ISO)	30,00
569.008A	ANELLO FILETTATO 6G PASSA 2,6X0,45 (ISO)	32,00
569.008AN	ANELLO FILETTATO 6G NON PASSA 2,6X0,45 (ISO)	30,00
569.009	ANELLO FILETTATO 6G PASSA 3X0,5 (ISO)	32,00
569.009N	ANELLO FILETTATO 6G NON PASSA 3X0,5 (ISO)	30,00
569.010	ANELLO FILETTATO 6G PASSA 3,5X0,6 (ISO)	33,00
569.010N	ANELLO FILETTATO 6G NON PASSA 3,5X0,6 (ISO)	32,00
569.011	ANELLO FILETTATO 6G PASSA 4X0,7 (ISO)	33,00
569.011N	ANELLO FILETTATO 6G NON PASSA 4X0,7 (ISO)	32,00
569.012	ANELLO FILETTATO 6G PASSA 5X0,8 (ISO)	33,00
569.012N	ANELLO FILETTATO 6G NON PASSA 5X0,8 (ISO)	32,00
569.013	ANELLO FILETTATO 6G PASSA 6X1 (ISO)	29,00
569.013N	ANELLO FILETTATO 6G NON PASSA 6X1 (ISO)	28,00
569.014	ANELLO FILETTATO 6G PASSA 7X1 (ISO)	33,00
569.014N	ANELLO FILETTATO 6G NON PASSA 7X1 (ISO)	33,00
569.015	ANELLO FILETTATO 6G PASSA 8X1,25 (ISO)	34,00
569.015N	ANELLO FILETTATO 6G NON PASSA 8X1,25 (ISO)	33,00
569.016	ANELLO FILETTATO 6G PASSA 9X1,25 (ISO)	33,00
569.016N	ANELLO FILETTATO 6G NON PASSA 9X1,25 (ISO)	33,00
569.017	ANELLO FILETTATO 6G PASSA 10X1,5 (ISO)	35,00
569.017N	ANELLO FILETTATO 6G NON PASSA 10X1,5 (ISO)	35,00
569.018	ANELLO FILETTATO 6G PASSA 11X1,5 (ISO)	37,00
569.018N	ANELLO FILETTATO 6G NON PASSA 11X1,5 (ISO)	36,00
569.019	ANELLO FILETTATO 6G PASSA 12X1,75 (ISO)	32,00
569.019N	ANELLO FILETTATO 6G NON PASSA 12X1,75 (ISO)	29,00

Codice	Descrizione	Prezzo €
569.020	ANELLO FILETTATO 6G PASSA 14X2 (ISO)	34,00
569.020N	ANELLO FILETTATO 6G NON PASSA 14X2 (ISO)	33,00
569.021	ANELLO FILETTATO 6G PASSA 16X2 (ISO)	34,00
569.021N	ANELLO FILETTATO 6G NON PASSA 16X2 (ISO)	33,00
569.022	ANELLO FILETTATO 6G PASSA 18X2,5 (ISO)	40,00
569.022N	ANELLO FILETTATO 6G NON PASSA 18X2,5 (ISO)	39,00
569.023	ANELLO FILETTATO 6G PASSA 20X2,5 (ISO)	40,00
569.023N	ANELLO FILETTATO 6G NON PASSA 20X2,5 (ISO)	39,00
569.024	ANELLO FILETTATO 6G PASSA 22X2,5 (ISO)	40,00
569.024N	ANELLO FILETTATO 6G NON PASSA 22X2,5 (ISO)	39,00
569.025	ANELLO FILETTATO 6G PASSA 24X3 (ISO)	54,00
569.025N	ANELLO FILETTATO 6G NON PASSA 24X3 (ISO)	53,00
569.026	ANELLO FILETTATO 6G PASSA 27X3 (ISO)	55,00
569.026N	ANELLO FILETTATO 6G NON PASSA 27X3 (ISO)	53,00
569.027	ANELLO FILETTATO 6G PASSA 30X3,5 (ISO)	75,00
569.027N	ANELLO FILETTATO 6G NON PASSA 30X3,5 (ISO)	74,00
569.028	ANELLO FILETTATO 6G PASSA 33X3,5 (ISO)	76,00
569.028N	ANELLO FILETTATO 6G NON PASSA 33X3,5 (ISO)	74,00
569.029	ANELLO FILETTATO 6G PASSA 36X4 (ISO)	83,00
569.029N	ANELLO FILETTATO 6G NON PASSA 36X4 (ISO)	72,00
569.030	ANELLO FILETTATO 6G PASSA 39X4 (ISO)	84,00
569.030N	ANELLO FILETTATO 6G NON PASSA 39X4 (ISO)	82,00
569.031	ANELLO FILETTATO 6G PASSA 42X4,5 (ISO)	118,00
569.031N	ANELLO FILETTATO 6G NON PASSA 42X4,5 (ISO)	102,00
569.032	ANELLO FILETTATO 6G PASSA 45X4,5 (ISO)	120,00
569.032N	ANELLO FILETTATO 6G NON PASSA 45X4,5 (ISO)	102,00
569.033	ANELLO FILETTATO 6G PASSA 48X5 (ISO)	139,00
569.033N	ANELLO FILETTATO 6G NON PASSA 48X5 (ISO)	112,00
569.034	ANELLO FILETTATO 6G PASSA 52X5 (ISO)	144,00
569.034N	ANELLO FILETTATO 6G NON PASSA 52X5 (ISO)	112,00
569.035	ANELLO FILETTATO 6G PASSA 56X5,5 (ISO)	154,00
569.035N	ANELLO FILETTATO 6G NON PASSA 56X5,5 (ISO)	123,00
569.036	ANELLO FILETTATO 6G PASSA 60X5,5 (ISO)	170,00
569.036N	ANELLO FILETTATO 6G NON PASSA 60X5,5 (ISO)	139,00

TAMPONI FILETTATI PASSA/NON PASSA

Filettatura Metrica ISO DIN 13 Passo Fine



Alta qualità costruttiva
Tolleranza 6H
Acciaio temprato
Durezza 58 HRC ± 2 HRC

Su richiesta:

Tolleranze diverse (6G, 4H, 5H...)

Versioni speciali a disegno

Versioni minorate o maggiorate

Filettature sinistrorse

Versioni in metallo duro

Dimensioni e passi diversi

Filettature diverse (NPTF, TR, UN, MJ, Withworth, Helicoil, PG...)

Set personalizzati

Codice	Descrizione	Prezzo €
573.031	TAMPONE FILETTATO P/NP 6H - 2X0,25	51,00
573.032	TAMPONE FILETTATO P/NP 6H - 2,2X0,25	51,00
573.041	TAMPONE FIL P/NP 6H - 2X0,35	51,00
573.043	TAMPONE FIL P/NP 6H - 2,5X0,35	51,00
573.044	TAMPONE FIL P/NP 6H - 3X0,35	51,00
573.045	TAMPONE FIL P/NP 6H - 3,5X0,35	51,00
573.046	TAMPONE FIL P/NP 6H - 4X0,35	51,00
573.048	TAMPONE FIL P/NP 6H - 5X0,35	51,00
573.049	TAMPONE FIL P/NP 6H - 6X0,35	37,00
573.103	TAMPONE FIL P/NP 6H - 4X0,5	32,00
573.105	TAMPONE FIL P/NP 6H - 5X0,5	33,00
573.106	TAMPONE FIL P/NP 6H - 6X0,5	37,00
573.107	TAMPONE FIL P/NP 6H - 7X0,5	37,00
573.108	TAMPONE FIL P/NP 6H - 8X0,5	38,00
573.109	TAMPONE FIL P/NP 6H - 9X0,5	39,00
573.110	TAMPONE FIL P/NP 6H - 10X0,5	40,00
573.111	TAMPONE FIL P/NP 6H - 11X0,5	40,00
573.112	TAMPONE FIL P/NP 6H - 12X0,5	41,00
573.114	TAMPONE FIL P/NP 6H - 14X0,5	41,00
573.116	TAMPONE FIL P/NP 6H - 16X0,5	42,00
573.118	TAMPONE FIL P/NP 6H - 18X0,5	44,00
573.120	TAMPONE FIL P/NP 6H - 20X0,5	44,00
573.122	TAMPONE FIL P/NP 6H - 22X0,5	44,00
573.205	TAMPONE FIL P/NP 6H - 5X0,75	39,00
573.206	TAMPONE FIL P/NP 6H - 6X0,75	34,00
573.207	TAMPONE FIL P/NP 6H - 7X0,75	34,00
573.208	TAMPONE FIL P/NP 6H - 8X0,75	38,00
573.209	TAMPONE FIL P/NP 6H - 9X0,75	39,00
573.210	TAMPONE FIL P/NP 6H - 10X0,75	35,00
573.211	TAMPONE FIL P/NP 6H - 11X0,75	36,00
573.212	TAMPONE FIL P/NP 6H - 12X0,75	41,00
573.213	TAMPONE FIL P/NP 6H - 13X0,75	41,00
573.214	TAMPONE FIL P/NP 6H - 14X0,75	41,00
573.215	TAMPONE FIL P/NP 6H - 15X0,75	41,00
573.216	TAMPONE FIL P/NP 6H - 16X0,75	42,00

Codice	Descrizione	Prezzo €
573.218	TAMPONE FIL P/NP 6H - 18X0,75	44,00
573.220	TAMPONE FIL P/NP 6H - 20X0,75	44,00
573.222	TAMPONE FIL P/NP 6H - 22X0,75	44,00
573.224	TAMPONE FIL P/NP 6H - 24X0,75	46,00
573.227	TAMPONE FIL P/NP 6H - 27X0,75	46,00
573.230	TAMPONE FIL P/NP 6H - 30X0,75	53,00
573.233	TAMPONE FIL P/NP 6H - 33X0,75	53,00
573.308	TAMPONE FIL P/NP 6H - 8X1	35,00
573.309	TAMPONE FIL P/NP 6H - 9X1	35,00
573.310	TAMPONE FIL P/NP 6H - 10X1	35,00
573.311	TAMPONE FIL P/NP 6H - 11X1	35,00
573.312	TAMPONE FIL P/NP 6H - 12X1	35,00
573.313	TAMPONE FIL P/NP 6H - 13X1	35,00
573.314	TAMPONE FIL P/NP 6H - 14X1	35,00
573.315	TAMPONE FIL P/NP 6H - 15X1	35,00
573.316	TAMPONE FIL P/NP 6H - 16X1	36,00
573.317	TAMPONE FIL P/NP 6H - 17X1	36,00
573.318	TAMPONE FIL P/NP 6H - 18X1	37,00
573.320	TAMPONE FIL P/NP 6H - 20X1	37,00
573.322	TAMPONE FIL P/NP 6H - 22X1	37,00
573.323	TAMPONE FIL P/NP 6H - 23X1	98,00
573.324	TAMPONE FIL P/NP 6H - 24X1	40,00
573.325	TAMPONE FIL P/NP 6H - 25X1	40,00
573.326	TAMPONE FIL P/NP 6H - 26X1	40,00
573.327	TAMPONE FIL P/NP 6H - 27X1	40,00
573.328	TAMPONE FIL P/NP 6H - 28X1	40,00
573.330	TAMPONE FIL P/NP 6H - 30X1	47,00
573.332	TAMPONE FIL P/NP 6H - 32X1	47,00
573.333	TAMPONE FIL P/NP 6H - 33X1	47,00
573.334	TAMPONE FIL P/NP 6H - 34X1	47,00
573.335	TAMPONE FIL P/NP 6H - 35X1	47,00
573.336	TAMPONE FIL P/NP 6H - 36X1	68,00
573.338	TAMPONE FIL P/NP 6H - 38X1	68,00
573.339	TAMPONE FIL P/NP 6H - 39X1	68,00
573.340	TAMPONE FIL P/NP 6H - 40X1	75,00

TAMPONI FILETTATI PASSA/NON PASSA

Filettatura Metrica ISO DIN 13 Passo Fine

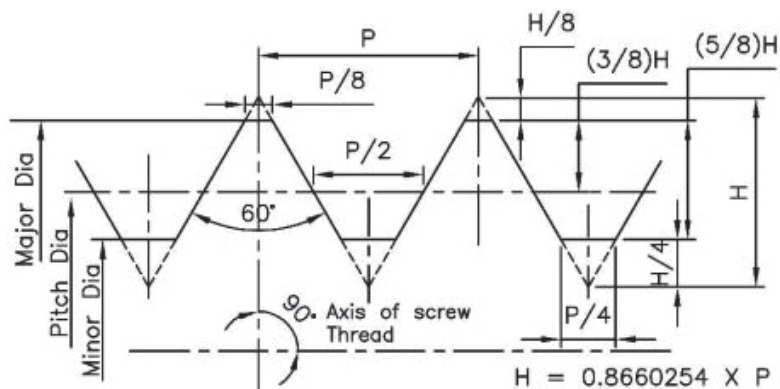

Codice	Descrizione	Prezzo €
573.342	TAMPONE FIL P/NP 6H - 42X1	87,00
573.344	TAMPONE FIL P/NP 6H - 44X1	87,00
573.345	TAMPONE FIL P/NP 6H - 45X1	87,00
573.346	TAMPONE FIL P/NP 6H - 46X1	93,00
573.348	TAMPONE FIL P/NP 6H - 48X1	93,00
573.350	TAMPONE FIL P/NP 6H - 50X1	93,00
573.352	TAMPONE FIL P/NP 6H - 52X1	93,00
573.355	TAMPONE FIL P/NP 6H - 55X1	93,00
573.356	TAMPONE FIL P/NP 6H - 56X1	101,00
573.360	TAMPONE FIL P/NP 6H - 60X1	108,00
573.410	TAMPONE FIL P/NP 6H - 10X1,25	36,00
573.412	TAMPONE FIL P/NP 6H - 12X1,25	36,00
573.414	TAMPONE FIL P/NP 6H - 14X1,25	36,00
573.512	TAMPONE FIL P/NP 6H - 12X1,5	36,00
573.513	TAMPONE FIL P/NP 6H - 13X1,5	36,00
573.514	TAMPONE FIL P/NP 6H - 14X1,5	36,00
573.515	TAMPONE FIL P/NP 6H - 15X1,5	36,00
573.516	TAMPONE FIL P/NP 6H - 16X1,5	36,00
573.517	TAMPONE FIL P/NP 6H - 17X1,5	36,00
573.518	TAMPONE FIL P/NP 6H - 18X1,5	37,00
573.519	TAMPONE FIL P/NP 6H - 19X1,5	37,00
573.520	TAMPONE FIL P/NP 6H - 20X1,5	37,00
573.522	TAMPONE FIL P/NP 6H - 22X1,5	37,00
573.524	TAMPONE FIL P/NP 6H - 24X1,5	40,00
573.525	TAMPONE FIL P/NP 6H - 25X1,5	40,00
573.526	TAMPONE FIL P/NP 6H - 26X1,5	40,00
573.527	TAMPONE FIL P/NP 6H - 27X1,5	41,00
573.528	TAMPONE FIL P/NP 6H - 28X1,5	41,00
573.530	TAMPONE FIL P/NP 6H - 30X1,5	47,00
573.532	TAMPONE FIL P/NP 6H - 32X1,5	47,00
573.533	TAMPONE FIL P/NP 6H - 33X1,5	48,00
573.534	TAMPONE FIL P/NP 6H - 34X1,5	49,00
573.535	TAMPONE FIL P/NP 6H - 35X1,5	49,00
573.536	TAMPONE FIL P/NP 6H - 36X1,5	49,00
573.538	TAMPONE FIL P/NP 6H - 38X1,5	49,00
573.539	TAMPONE FIL P/NP 6H - 39X1,5	49,00
573.540	TAMPONE FIL P/NP 6H - 40X1,5	65,00
573.542	TAMPONE FIL P/NP 6H - 42X1,5	65,00
573.544	TAMPONE FIL P/NP 6H - 44X1,5	75,00
573.545	TAMPONE FIL P/NP 6H - 45X1,5	75,00
573.546	TAMPONE FIL P/NP 6H - 46X1,5	75,00
573.548	TAMPONE FIL P/NP 6H - 48X1,5	75,00
573.550	TAMPONE FIL P/NP 6H - 50X1,5	75,00
573.552	TAMPONE FIL P/NP 6H - 52X1,5	76,00
573.556	TAMPONE FIL P/NP 6H - 56X1,5	103,00

Codice	Descrizione	Prezzo €
573.560	TAMPONE FIL P/NP 6H - 60X1,5	114,00
573.562	TAMPONE FIL P/NP 6H - 62X1,5	121,00
573.618	TAMPONE FIL P/NP 6H - 18X2	35,00
573.620	TAMPONE FIL P/NP 6H - 20X2	35,00
573.622	TAMPONE FIL P/NP 6H - 22X2	35,00
573.624	TAMPONE FIL P/NP 6H - 24X2	40,00
573.625	TAMPONE FIL P/NP 6H - 25X2	40,00
573.626	TAMPONE FIL P/NP 6H - 26X2	40,00
573.627	TAMPONE FIL P/NP 6H - 27X2	41,00
573.628	TAMPONE FIL P/NP 6H - 28X2	42,00
573.630	TAMPONE FIL P/NP 6H - 30X2	43,00
573.632	TAMPONE FIL P/NP 6H - 32X2	43,00
573.633	TAMPONE FIL P/NP 6H - 33X2	43,00
573.634	TAMPONE FIL P/NP 6H - 34X2	45,00
573.635	TAMPONE FIL P/NP 6H - 35X2	47,00
573.636	TAMPONE FIL P/NP 6H - 36X2	50,00
573.638	TAMPONE FIL P/NP 6H - 38X2	51,00
573.639	TAMPONE FIL P/NP 6H - 39X2	53,00
573.640	TAMPONE FIL P/NP 6H - 40X2	62,00
573.642	TAMPONE FIL P/NP 6H - 42X2	71,00
573.645	TAMPONE FIL P/NP 6H - 45X2	71,00
573.648	TAMPONE FIL P/NP 6H - 48X2	78,00
573.650	TAMPONE FIL P/NP 6H - 50X2	79,00
573.652	TAMPONE FIL P/NP 6H - 52X2	78,00
573.655	TAMPONE FIL P/NP 6H - 55X2	93,00
573.656	TAMPONE FIL P/NP 6H - 56X2	91,00
573.658	TAMPONE FIL P/NP 6H - 58X2	100,00
573.660	TAMPONE FIL P/NP 6H - 60X2	105,00
573.662	TAMPONE FIL P/NP 6H - 62X2	125,00
573.730	TAMPONE FIL P/NP 6H - 30X3	45,00
573.733	TAMPONE FIL P/NP 6H - 33X3	46,00
573.736	TAMPONE FIL P/NP 6H - 36X3	58,00
573.739	TAMPONE FIL P/NP 6H - 39X3	58,00
573.742	TAMPONE FIL P/NP 6H - 42X3	78,00
573.745	TAMPONE FIL P/NP 6H - 45X3	78,00
573.748	TAMPONE FIL P/NP 6H - 48X3	89,00
573.752	TAMPONE FIL P/NP 6H - 52X3	93,00
573.756	TAMPONE FIL P/NP 6H - 56X3	93,00
573.760	TAMPONE FIL P/NP 6H - 60X3	108,00
573.842	TAMPONE FIL P/NP 6H - 42X4	79,00
573.845	TAMPONE FIL P/NP 6H - 45X4	79,00
573.848	TAMPONE FIL P/NP 6H - 48X4	89,00
573.852	TAMPONE FIL P/NP 6H - 52X4	91,00
573.856	TAMPONE FIL P/NP 6H - 56X4	95,00
573.860	TAMPONE FIL P/NP 6H - 60X4	110,00

ANELLI FILETTATI PASSA/NON PASSA

Filettatura Metrica ISO DIN 13 Passo Fine

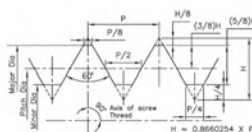

Alta qualità costruttiva
Tolleranza 6g
Acciaio temprato
Durezza 58 HRC ±2 HRC

Su richiesta:
Tolleranze diverse (6h, 4h, 5h...)
Versioni speciali a disegno
Versioni minorate o maggiorate
Filettature sinistrorse
Versioni in metallo duro
Dimensioni e passi diversi
Filettature diverse (NPTF, TR, UN, MJ, Withworth, Helicoil, PG...)

Codice	Descrizione	Prezzo €
570.041	ANELLO FILETTATO 6G PASSA 2X0,35	47,00
570.041N	ANELLO FILETTATO 6G NON PASSA 2X0,35	43,00
570.043	ANELLO FILETTATO 6G PASSA 2,5X0,35	47,00
570.043N	ANELLO FILETTATO 6G NON PASSA 2,5X0,35	43,00
570.044	ANELLO FILETTATO 6G PASSA 3X0,35	45,00
570.044N	ANELLO FILETTATO 6G NON PASSA 3X0,35	41,00
570.045	ANELLO FILETTATO 6G PASSA 3,5X0,35	45,00
570.045N	ANELLO FILETTATO 6G NON PASSA 3,5X0,35	41,00
570.046	ANELLO FILETTATO 6G PASSA 4X0,35	45,00
570.046N	ANELLO FILETTATO 6G NON PASSA 4X0,35	41,00
570.048	ANELLO FILETTATO 6G PASSA 5X0,35	72,00
570.048N	ANELLO FILETTATO 6G NON PASSA 5X0,35	72,00
570.049	ANELLO FILETTATO 6G PASSA 6X0,35	72,00
570.049N	ANELLO FILETTATO 6G NON PASSA 6X0,35	72,00
570.103	ANELLO FILETTATO 6G PASSA 4X0,5	41,00
570.103N	ANELLO FILETTATO 6G NON PASSA 4X0,5	35,00
570.105	ANELLO FILETTATO 6G PASSA 5X0,5	42,00
570.105N	ANELLO FILETTATO 6G NON PASSA 5X0,5	33,00
570.106	ANELLO FILETTATO 6G PASSA 6X0,5	43,00
570.106N	ANELLO FILETTATO 6G NON PASSA 6X0,5	34,00
570.107	ANELLO FILETTATO 6G PASSA 7X0,5	39,00
570.107N	ANELLO FILETTATO 6G NON PASSA 7X0,5	35,00
570.108	ANELLO FILETTATO 6G PASSA 8X0,5	43,00
570.108N	ANELLO FILETTATO 6G NON PASSA 8X0,5	36,00
570.109	ANELLO FILETTATO 6G PASSA 9X0,5	48,00
570.109N	ANELLO FILETTATO 6G NON PASSA 9X0,5	38,00
570.110	ANELLO FILETTATO 6G PASSA 10X0,5	44,00
570.110N	ANELLO FILETTATO 6G NON PASSA 10X0,5	34,00
570.111	ANELLO FILETTATO 6G PASSA 11X0,5	50,00
570.111N	ANELLO FILETTATO 6G NON PASSA 11X0,5	40,00
570.112	ANELLO FILETTATO 6G PASSA 12X0,5	41,00
570.112N	ANELLO FILETTATO 6G NON PASSA 12X0,5	37,00
570.114	ANELLO FILETTATO 6G PASSA 14X0,5	53,00
570.114N	ANELLO FILETTATO 6G NON PASSA 14X0,5	53,00
570.116	ANELLO FILETTATO 6G PASSA 16X0,5	55,00
570.116N	ANELLO FILETTATO 6G NON PASSA 16X0,5	51,00
570.118	ANELLO FILETTATO 6G PASSA 18X0,5	56,00
570.118N	ANELLO FILETTATO 6G NON PASSA 18X0,5	43,00
570.120	ANELLO FILETTATO 6G PASSA 20X0,5	54,00
570.120N	ANELLO FILETTATO 6G NON PASSA 20X0,5	43,00
570.122	ANELLO FILETTATO 6G PASSA 22X0,5	55,00
570.122N	ANELLO FILETTATO 6G NON PASSA 22X0,5	43,00
570.205	ANELLO FILETTATO 6G PASSA 5X0,75	43,00
570.205N	ANELLO FILETTATO 6G NON PASSA 5X0,75	38,00
570.206	ANELLO FILETTATO 6G PASSA 6X0,75	35,00
570.206N	ANELLO FILETTATO 6G NON PASSA 6X0,75	34,00
570.207	ANELLO FILETTATO 6G PASSA 7X0,75	40,00
570.207N	ANELLO FILETTATO 6G NON PASSA 7X0,75	36,00
570.208	ANELLO FILETTATO 6G PASSA 8X0,75	36,00
570.208N	ANELLO FILETTATO 6G NON PASSA 8X0,75	29,00
570.209	ANELLO FILETTATO 6G PASSA 9X0,75	39,00

Codice	Descrizione	Prezzo €
570.209N	ANELLO FILETTATO 6G NON PASSA 9X0,75	34,00
570.210	ANELLO FILETTATO 6G PASSA 10X0,75	40,00
570.210N	ANELLO FILETTATO 6G NON PASSA 10X0,75	32,00
570.211	ANELLO FILETTATO 6G PASSA 11X0,75	46,00
570.211N	ANELLO FILETTATO 6G NON PASSA 11X0,75	38,00
570.212	ANELLO FILETTATO 6G PASSA 12X0,75	41,00
570.212N	ANELLO FILETTATO 6G NON PASSA 12X0,75	38,00
570.213	ANELLO FILETTATO 6G PASSA 13X0,75	50,00
570.213N	ANELLO FILETTATO 6G NON PASSA 13X0,75	54,00
570.214	ANELLO FILETTATO 6G PASSA 14X0,75	54,00
570.214N	ANELLO FILETTATO 6G NON PASSA 14X0,75	54,00
570.215	ANELLO FILETTATO 6G PASSA 15X0,75	51,00
570.215N	ANELLO FILETTATO 6G NON PASSA 15X0,75	54,00
570.216	ANELLO FILETTATO 6G PASSA 16X0,75	56,00
570.216N	ANELLO FILETTATO 6G NON PASSA 16X0,75	53,00
570.218	ANELLO FILETTATO 6G PASSA 18X0,75	57,00
570.218N	ANELLO FILETTATO 6G NON PASSA 18X0,75	54,00
570.220	ANELLO FILETTATO 6G PASSA 20X0,75	55,00
570.220N	ANELLO FILETTATO 6G NON PASSA 20X0,75	55,00
570.222	ANELLO FILETTATO 6G PASSA 22X0,75	55,00
570.222N	ANELLO FILETTATO 6G NON PASSA 22X0,75	55,00
570.224	ANELLO FILETTATO 6G PASSA 24X0,75	69,00
570.224N	ANELLO FILETTATO 6G NON PASSA 24X0,75	55,00
570.227	ANELLO FILETTATO 6G PASSA 27X0,75	69,00
570.227N	ANELLO FILETTATO 6G NON PASSA 27X0,75	54,00
570.230	ANELLO FILETTATO 6G PASSA 30X0,75	77,00
570.230N	ANELLO FILETTATO 6G NON PASSA 30X0,75	61,00
570.308	ANELLO FILETTATO 6G PASSA 8X1	36,00
570.308N	ANELLO FILETTATO 6G NON PASSA 8X1	30,00
570.309	ANELLO FILETTATO 6G PASSA 9X1	40,00
570.309N	ANELLO FILETTATO 6G NON PASSA 9X1	34,00
570.310	ANELLO FILETTATO 6G PASSA 10X1	34,00
570.310N	ANELLO FILETTATO 6G NON PASSA 10X1	28,00
570.311	ANELLO FILETTATO 6G PASSA 11X1	43,00
570.311N	ANELLO FILETTATO 6G NON PASSA 11X1	35,00
570.312	ANELLO FILETTATO 6G PASSA 12X1	35,00
570.312N	ANELLO FILETTATO 6G NON PASSA 12X1	29,00
570.313	ANELLO FILETTATO 6G PASSA 13X1	37,00
570.313N	ANELLO FILETTATO 6G NON PASSA 13X1	42,00
570.314	ANELLO FILETTATO 6G PASSA 14X1	42,00
570.314N	ANELLO FILETTATO 6G NON PASSA 14X1	35,00
570.315	ANELLO FILETTATO 6G PASSA 15X1	42,00
570.315N	ANELLO FILETTATO 6G NON PASSA 15X1	35,00
570.316	ANELLO FILETTATO 6G PASSA 16X1	43,00
570.316N	ANELLO FILETTATO 6G NON PASSA 16X1	36,00
570.317	ANELLO FILETTATO 6G PASSA 17X1	53,00
570.317N	ANELLO FILETTATO 6G NON PASSA 17X1	42,00
570.318	ANELLO FILETTATO 6G PASSA 18X1	49,00
570.318N	ANELLO FILETTATO 6G NON PASSA 18X1	40,00
570.320	ANELLO FILETTATO 6G PASSA 20X1	49,00
570.320N	ANELLO FILETTATO 6G NON PASSA 20X1	41,00

Codice	Descrizione	Prezzo €
570.322	ANELLO FILETTATO 6G PASSA 22X1	51,00
570.322N	ANELLO FILETTATO 6G NON PASSA 22X1	40,00
570.323	ANELLO FILETTATO 6G PASSA 23X1	55,00
570.323N	ANELLO FILETTATO 6G NON PASSA 23X1	104,00
570.324	ANELLO FILETTATO 6G PASSA 24X1	55,00
570.324N	ANELLO FILETTATO 6G NON PASSA 24X1	46,00
570.325	ANELLO FILETTATO 6G PASSA 25X1	55,00
570.325N	ANELLO FILETTATO 6G NON PASSA 25X1	46,00
570.326	ANELLO FILETTATO 6G PASSA 26X1	55,00
570.326N	ANELLO FILETTATO 6G NON PASSA 26X1	46,00
570.327	ANELLO FILETTATO 6G PASSA 27X1	55,00
570.327N	ANELLO FILETTATO 6G NON PASSA 27X1	46,00
570.328	ANELLO FILETTATO 6G PASSA 28X1	104,00
570.328N	ANELLO FILETTATO 6G NON PASSA 28X1	93,00
570.330	ANELLO FILETTATO 6G PASSA 30X1	78,00
570.330N	ANELLO FILETTATO 6G NON PASSA 30X1	62,00
570.333	ANELLO FILETTATO 6G PASSA 33X1	78,00
570.333N	ANELLO FILETTATO 6G NON PASSA 33X1	62,00
570.334	ANELLO FILETTATO 6G PASSA 34X1	78,00
570.334N	ANELLO FILETTATO 6G NON PASSA 34X1	62,00
570.335	ANELLO FILETTATO 6G PASSA 35X1	78,00
570.335N	ANELLO FILETTATO 6G NON PASSA 35X1	62,00
570.336	ANELLO FILETTATO 6G PASSA 36X1	78,00
570.336N	ANELLO FILETTATO 6G NON PASSA 36X1	62,00
570.338	ANELLO FILETTATO 6G PASSA 38X1	78,00
570.338N	ANELLO FILETTATO 6G NON PASSA 38X1	62,00
570.339	ANELLO FILETTATO 6G PASSA 39X1	78,00
570.339N	ANELLO FILETTATO 6G NON PASSA 39X1	62,00
570.340	ANELLO FILETTATO 6G PASSA 40X1	100,00
570.340N	ANELLO FILETTATO 6G NON PASSA 40X1	92,00
570.342	ANELLO FILETTATO 6G PASSA 42X1	100,00
570.342N	ANELLO FILETTATO 6G NON PASSA 42X1	92,00
570.344	ANELLO FILETTATO 6G PASSA 44X1	100,00
570.344N	ANELLO FILETTATO 6G NON PASSA 44X1	92,00
570.345	ANELLO FILETTATO 6G PASSA 45X1	104,00
570.345N	ANELLO FILETTATO 6G NON PASSA 45X1	93,00
570.346	ANELLO FILETTATO 6G PASSA 46X1	104,00
570.346N	ANELLO FILETTATO 6G NON PASSA 46X1	93,00
570.348	ANELLO FILETTATO 6G PASSA 48X1	114,00
570.348N	ANELLO FILETTATO 6G NON PASSA 48X1	104,00
570.350	ANELLO FILETTATO 6G PASSA 50X1	114,00
570.350N	ANELLO FILETTATO 6G NON PASSA 50X1	104,00
570.352	ANELLO FILETTATO 6G PASSA 52X1	114,00
570.352N	ANELLO FILETTATO 6G NON PASSA 52X1	104,00
570.355	ANELLO FILETTATO 6G PASSA 55X1	135,00
570.355N	ANELLO FILETTATO 6G NON PASSA 55X1	125,00
570.356	ANELLO FILETTATO 6G PASSA 56X1	135,00
570.356N	ANELLO FILETTATO 6G NON PASSA 56X1	125,00
570.360	ANELLO FILETTATO 6G PASSA 60X1	146,00
570.360N	ANELLO FILETTATO 6G NON PASSA 60X1	135,00
570.410	ANELLO FILETTATO 6G PASSA 10X1,25	35,00
570.410N	ANELLO FILETTATO 6G NON PASSA 10X1,25	32,00
570.412	ANELLO FILETTATO 6G PASSA 12X1,25	36,00
570.412N	ANELLO FILETTATO 6G NON PASSA 12X1,25	27,00
570.414	ANELLO FILETTATO 6G PASSA 14X1,25	34,00
570.414N	ANELLO FILETTATO 6G NON PASSA 14X1,25	29,00
570.512	ANELLO FILETTATO 6G PASSA 12X1,5	37,00
570.512N	ANELLO FILETTATO 6G NON PASSA 12X1,5	27,00
570.513	ANELLO FILETTATO 6G PASSA 13X1,5	37,00
570.513N	ANELLO FILETTATO 6G NON PASSA 13X1,5	30,00
570.514	ANELLO FILETTATO 6G PASSA 14X1,5	36,00
570.514N	ANELLO FILETTATO 6G NON PASSA 14X1,5	32,00
570.515	ANELLO FILETTATO 6G PASSA 15X1,5	51,00
570.515N	ANELLO FILETTATO 6G NON PASSA 15X1,5	42,00
570.516	ANELLO FILETTATO 6G PASSA 16X1,5	38,00
570.516N	ANELLO FILETTATO 6G NON PASSA 16X1,5	29,00
570.517	ANELLO FILETTATO 6G PASSA 17X1,5	53,00
570.517N	ANELLO FILETTATO 6G NON PASSA 17X1,5	42,00

Codice	Descrizione	Prezzo €
570.518	ANELLO FILETTATO 6G PASSA 18X1,5	39,00
570.518N	ANELLO FILETTATO 6G NON PASSA 18X1,5	36,00
570.519	ANELLO FILETTATO 6G PASSA 19X1,5	40,00
570.519N	ANELLO FILETTATO 6G NON PASSA 19X1,5	37,00
570.520	ANELLO FILETTATO 6G PASSA 20X1,5	41,00
570.520N	ANELLO FILETTATO 6G NON PASSA 20X1,5	38,00
570.522	ANELLO FILETTATO 6G PASSA 22X1,5	43,00
570.522N	ANELLO FILETTATO 6G NON PASSA 22X1,5	37,00
570.524	ANELLO FILETTATO 6G PASSA 24X1,5	44,00
570.524N	ANELLO FILETTATO 6G NON PASSA 24X1,5	41,00
570.525	ANELLO FILETTATO 6G PASSA 25X1,5	45,00
570.525N	ANELLO FILETTATO 6G NON PASSA 25X1,5	41,00
570.526	ANELLO FILETTATO 6G PASSA 26X1,5	45,00
570.526N	ANELLO FILETTATO 6G NON PASSA 26X1,5	41,00
570.527	ANELLO FILETTATO 6G PASSA 27X1,5	45,00
570.527N	ANELLO FILETTATO 6G NON PASSA 27X1,5	41,00
570.528	ANELLO FILETTATO 6G PASSA 28X1,5	45,00
570.528N	ANELLO FILETTATO 6G NON PASSA 28X1,5	41,00
570.530	ANELLO FILETTATO 6G PASSA 30X1,5	70,00
570.530N	ANELLO FILETTATO 6G NON PASSA 30X1,5	55,00
570.532	ANELLO FILETTATO 6G PASSA 32X1,5	68,00
570.532N	ANELLO FILETTATO 6G NON PASSA 32X1,5	59,00
570.533	ANELLO FILETTATO 6G PASSA 33X1,5	68,00
570.533N	ANELLO FILETTATO 6G NON PASSA 33X1,5	59,00
570.534	ANELLO FILETTATO 6G PASSA 34X1,5	68,00
570.534N	ANELLO FILETTATO 6G NON PASSA 34X1,5	59,00
570.535	ANELLO FILETTATO 6G PASSA 35X1,5	72,00
570.535N	ANELLO FILETTATO 6G NON PASSA 35X1,5	97,00
570.536	ANELLO FILETTATO 6G PASSA 36X1,5	78,00
570.536N	ANELLO FILETTATO 6G NON PASSA 36X1,5	64,00
570.538	ANELLO FILETTATO 6G PASSA 38X1,5	79,00
570.538N	ANELLO FILETTATO 6G NON PASSA 38X1,5	66,00
570.539	ANELLO FILETTATO 6G PASSA 39X1,5	79,00
570.539N	ANELLO FILETTATO 6G NON PASSA 39X1,5	66,00
570.540	ANELLO FILETTATO 6G PASSA 40X1,5	101,00
570.540N	ANELLO FILETTATO 6G NON PASSA 40X1,5	93,00
570.542	ANELLO FILETTATO 6G PASSA 42X1,5	101,00
570.542N	ANELLO FILETTATO 6G NON PASSA 42X1,5	93,00
570.544	ANELLO FILETTATO 6G PASSA 44X1,5	101,00
570.544N	ANELLO FILETTATO 6G NON PASSA 44X1,5	93,00
570.545	ANELLO FILETTATO 6G PASSA 45X1,5	104,00
570.545N	ANELLO FILETTATO 6G NON PASSA 45X1,5	96,00
570.546	ANELLO FILETTATO 6G PASSA 46X1,5	104,00
570.546N	ANELLO FILETTATO 6G NON PASSA 46X1,5	96,00
570.548	ANELLO FILETTATO 6G PASSA 48X1,5	113,00
570.548N	ANELLO FILETTATO 6G NON PASSA 48X1,5	101,00
570.550	ANELLO FILETTATO 6G PASSA 50X1,5	118,00
570.550N	ANELLO FILETTATO 6G NON PASSA 50X1,5	108,00
570.552	ANELLO FILETTATO 6G PASSA 52X1,5	121,00
570.552N	ANELLO FILETTATO 6G NON PASSA 52X1,5	112,00
570.560	ANELLO FILETTATO 6G PASSA 60X1,5	154,00
570.560N	ANELLO FILETTATO 6G NON PASSA 60X1,5	138,00
570.618	ANELLO FILETTATO 6G PASSA 18X2	44,00
570.618N	ANELLO FILETTATO 6G NON PASSA 18X2	34,00
570.620	ANELLO FILETTATO 6G PASSA 20X2	45,00
570.620N	ANELLO FILETTATO 6G NON PASSA 20X2	34,00
570.622	ANELLO FILETTATO 6G PASSA 22X2	46,00
570.622N	ANELLO FILETTATO 6G NON PASSA 22X2	33,00
570.624	ANELLO FILETTATO 6G PASSA 24X2	49,00
570.624N	ANELLO FILETTATO 6G NON PASSA 24X2	38,00
570.625	ANELLO FILETTATO 6G PASSA 25X2	49,00
570.625N	ANELLO FILETTATO 6G NON PASSA 25X2	38,00
570.626	ANELLO FILETTATO 6G PASSA 26X2	50,00
570.626N	ANELLO FILETTATO 6G NON PASSA 26X2	38,00
570.627	ANELLO FILETTATO 6G PASSA 27X2	51,00
570.627N	ANELLO FILETTATO 6G NON PASSA 27X2	36,00
570.628	ANELLO FILETTATO 6G PASSA 28X2	55,00
570.628N	ANELLO FILETTATO 6G NON PASSA 28X2	46,00

Codice	Descrizione	Prezzo €
570.630	ANELLO FILETTATO 6G PASSA 30X2	55,00
570.630N	ANELLO FILETTATO 6G NON PASSA 30X2	46,00
570.632	ANELLO FILETTATO 6G PASSA 32X2	55,00
570.632N	ANELLO FILETTATO 6G NON PASSA 32X2	50,00
570.633	ANELLO FILETTATO 6G PASSA 33X2	55,00
570.633N	ANELLO FILETTATO 6G NON PASSA 33X2	50,00
570.634	ANELLO FILETTATO 6G PASSA 34X2	55,00
570.634N	ANELLO FILETTATO 6G NON PASSA 34X2	50,00
570.635	ANELLO FILETTATO 6G PASSA 35X2	69,00
570.635N	ANELLO FILETTATO 6G NON PASSA 35X2	62,00
570.636	ANELLO FILETTATO 6G PASSA 36X2	69,00
570.636N	ANELLO FILETTATO 6G NON PASSA 36X2	62,00
570.638	ANELLO FILETTATO 6G PASSA 38X2	72,00
570.638N	ANELLO FILETTATO 6G NON PASSA 38X2	64,00
570.639	ANELLO FILETTATO 6G PASSA 39X2	72,00
570.639N	ANELLO FILETTATO 6G NON PASSA 39X2	64,00
570.640	ANELLO FILETTATO 6G PASSA 40X2	72,00
570.640N	ANELLO FILETTATO 6G NON PASSA 40X2	64,00
570.642	ANELLO FILETTATO 6G PASSA 42X2	101,00
570.642N	ANELLO FILETTATO 6G NON PASSA 42X2	88,00
570.645	ANELLO FILETTATO 6G PASSA 45X2	105,00
570.645N	ANELLO FILETTATO 6G NON PASSA 45X2	96,00
570.648	ANELLO FILETTATO 6G PASSA 48X2	113,00
570.648N	ANELLO FILETTATO 6G NON PASSA 48X2	100,00
570.650	ANELLO FILETTATO 6G PASSA 50X2	118,00
570.650N	ANELLO FILETTATO 6G NON PASSA 50X2	108,00
570.652	ANELLO FILETTATO 6G PASSA 52X2	121,00
570.652N	ANELLO FILETTATO 6G NON PASSA 52X2	112,00
570.655	ANELLO FILETTATO 6G PASSA 55X2	128,00
570.655N	ANELLO FILETTATO 6G NON PASSA 55X2	116,00
570.656	ANELLO FILETTATO 6G PASSA 56X2	135,00
570.656N	ANELLO FILETTATO 6G NON PASSA 56X2	125,00

Codice	Descrizione	Prezzo €
570.658	ANELLO FILETTATO 6G PASSA 58X2	133,00
570.658N	ANELLO FILETTATO 6G NON PASSA 58X2	120,00
570.660	ANELLO FILETTATO 6G PASSA 60X2	139,00
570.660N	ANELLO FILETTATO 6G NON PASSA 60X2	123,00
570.662	ANELLO FILETTATO 6G PASSA 62X2	146,00
570.662N	ANELLO FILETTATO 6G NON PASSA 62X2	140,00
570.730	ANELLO FILETTATO 6G PASSA 30X3	56,00
570.730N	ANELLO FILETTATO 6G NON PASSA 30X3	44,00
570.733	ANELLO FILETTATO 6G PASSA 33X3	44,00
570.733N	ANELLO FILETTATO 6G NON PASSA 33X3	44,00
570.734	ANELLO FILETTATO 6G PASSA 34X3	44,00
570.734N	ANELLO FILETTATO 6G NON PASSA 34X3	44,00
570.735	ANELLO FILETTATO 6G PASSA 35X3	53,00
570.735N	ANELLO FILETTATO 6G NON PASSA 35X3	53,00
570.736	ANELLO FILETTATO 6G PASSA 36X3	125,00
570.736N	ANELLO FILETTATO 6G NON PASSA 36X3	114,00
570.738	ANELLO FILETTATO 6G PASSA 38X3	58,00
570.738N	ANELLO FILETTATO 6G NON PASSA 38X3	58,00
570.739	ANELLO FILETTATO 6G PASSA 39X3	58,00
570.739N	ANELLO FILETTATO 6G NON PASSA 39X3	58,00
570.740	ANELLO FILETTATO 6G PASSA 40X3	58,00
570.740N	ANELLO FILETTATO 6G NON PASSA 40X3	58,00
570.742	ANELLO FILETTATO 6G PASSA 42X3	102,00
570.742N	ANELLO FILETTATO 6G NON PASSA 42X3	87,00
570.745	ANELLO FILETTATO 6G PASSA 45X3	135,00
570.745N	ANELLO FILETTATO 6G NON PASSA 45X3	125,00
570.748	ANELLO FILETTATO 6G PASSA 48X3	111,00
570.748N	ANELLO FILETTATO 6G NON PASSA 48X3	98,00
570.752	ANELLO FILETTATO 6G PASSA 52X3	118,00
570.752N	ANELLO FILETTATO 6G NON PASSA 52X3	110,00
570.755	ANELLO FILETTATO 6G PASSA 55X3	128,00
570.755N	ANELLO FILETTATO 6G NON PASSA 55X3	116,00

SET E COPPIE SFERE CALIBRATE

**Acciaio cromato rettificato e lappato
con alta qualità costruttiva
Durezza 63 HRC
Tolleranza dimensionale < 2,5 µm
Tolleranza rotondità < 0,6 µm
Tolleranza ruvidità < 0,05 µm**

**Set fornito in contenitore di plastica
Sfere sfuse in canottino di plastica**



Codice	Descrizione	Prezzo €
006.690	25 COPPIE SFERE 1-25 PROG 1MM HRC 60+-2 0,0025	121,00
006.651	COPPIE DI SFERE HRC 60+-2 0,0025 DA MM 1	12,00
006.652	COPPIE DI SFERE HRC 60+-2 0,0025 DA MM 2	12,00
006.653	COPPIE DI SFERE HRC 60+-2 0,0025 DA MM 3	12,00
006.654	COPPIE DI SFERE HRC 60+-2 0,0025 DA MM 4	12,00
006.655	COPPIE DI SFERE HRC 60+-2 0,0025 DA MM 5	12,00
006.656	COPPIE DI SFERE HRC 60+-2 0,0025 DA MM 6	12,00
006.657	COPPIE DI SFERE HRC 60+-2 0,0025 DA MM 7	12,00
006.658	COPPIE DI SFERE HRC 60+-2 0,0025 DA MM 8	12,00
006.659	COPPIE DI SFERE HRC 60+-2 0,0025 DA MM 9	12,00
006.660	COPPIE DI SFERE HRC 60+-2 0,0025 DA MM 10	18,00
006.661	COPPIE DI SFERE HRC 60+-2 0,0025 DA MM 11	18,00
006.662	COPPIE DI SFERE HRC 60+-2 0,0025 DA MM 12	18,00

Codice	Descrizione	Prezzo €
006.663	COPPIE DI SFERE HRC 60+-2 0,0025 DA MM 13	18,00
006.664	COPPIE DI SFERE HRC 60+-2 0,0025 DA MM 14	18,00
006.665	COPPIE DI SFERE HRC 60+-2 0,0025 DA MM 15	18,00
006.666	COPPIE DI SFERE HRC 60+-2 0,0025 DA MM 16	18,00
006.667	COPPIE DI SFERE HRC 60+-2 0,0025 DA MM 17	18,00
006.668	COPPIE DI SFERE HRC 60+-2 0,0025 DA MM 18	18,00
006.669	COPPIE DI SFERE HRC 60+-2 0,0025 DA MM 19	18,00
006.670	COPPIE DI SFERE HRC 60+-2 0,0025 DA MM 20	23,00
006.671	COPPIE DI SFERE HRC 60+-2 0,0025 DA MM 21	23,00
006.672	COPPIE DI SFERE HRC 60+-2 0,0025 DA MM 22	23,00
006.673	COPPIE DI SFERE HRC 60+-2 0,0025 DA MM 23	23,00
006.674	COPPIE DI SFERE HRC 60+-2 0,0025 DA MM 24	23,00
006.675	COPPIE DI SFERE HRC 60+-2 0,0025 DA MM 25	23,00

TAMPONI FILETTATI PASSA/NON PASSA

Filettatura Gas Cilindrica ISO 228G

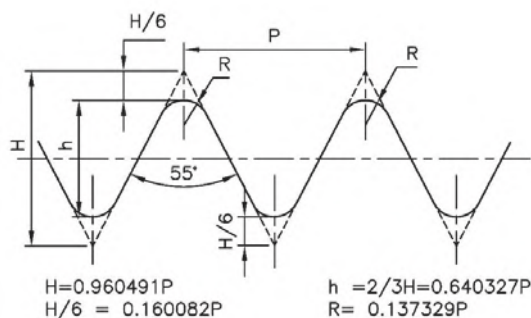

Alta qualità costruttiva - Acciaio temprato - Durezza 58 HRC ± 2 HRC

Codice	Descrizione	Prezzo €
574.003	TAMPONE FIL GAS P/NP - 1/8" - 28 CILINDRICO ISO228	37,00
574.006	TAMPONE FIL GAS P/NP - 1/4" - 19 CILINDRICO ISO228	36,00
574.009	TAMPONE FIL GAS P/NP - 3/8" - 19 CILINDRICO ISO228	40,00
574.012	TAMPONE FIL GAS P/NP - 1/2" - 14 CILINDRICO ISO228	39,00
574.015	TAMPONE FIL GAS P/NP - 5/8" - 14 CILINDRICO ISO228	40,00
574.018	TAMPONE FIL GAS P/NP - 3/4" - 14 CILINDRICO ISO228	45,00
574.021	TAMPONE FIL GAS P/NP - 7/8" - 14 CILINDRICO ISO228	47,00
574.030	TAMPONE FIL GAS P/NP - 1" - 11 CILINDRICO ISO228	51,00

Codice	Descrizione	Prezzo €
574.033	TAMPONE FIL GAS P/NP - 1 1/8" - 11 CILINDRICO ISO228	55,00
574.036	TAMPONE FIL GAS P/NP - 1 1/4" - 11 CILINDRICO ISO228	59,00
574.042	TAMPONE FIL GAS P/NP - 1 1/2" - 11 CILINDRICO ISO228	68,00
574.048	TAMPONE FIL GAS P/NP - 1 3/4" - 11 CILINDRICO ISO228	75,00
574.060	TAMPONE FIL GAS P/NP - 2" - 11 CILINDRICO ISO228	90,00
574.062	TAMPONE FIL GAS P/NP - 2 1/2" - 11 CILINDRICO ISO228	168,00
574.064	TAMPONE FIL GAS P/NP - 3" - 11 CILINDRICO ISO228	180,00
574.065	TAMPONE FIL GAS P/NP - 4" - 11 CILINDRICO ISO228	317,00

ANELLI FILETTATI PASSA/NON PASSA

Filettatura Gas Cilindrica ISO 228G

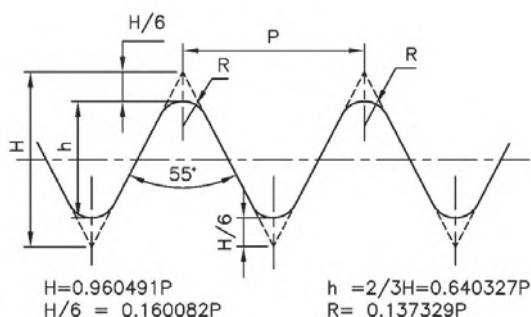

Alta qualità costruttiva - Acciaio temprato - Durezza 58 HRC ± 2 HRC

Codice	Descrizione	Prezzo €
571.503	ANELLO FIL GAS PASSA 1/8"-28 CILINDRICO ISO228	46,00
571.503N	ANELLO FIL GAS NON PASSA 1/8"-28 CILINDRICO ISO228	42,00
571.506	ANELLO FIL GAS PASSA 1/4"-19 CILINDRICO ISO228	47,00
571.506N	ANELLO FIL GAS NP 1/4"-19 CILINDRICO ISO228	43,00
571.509	ANELLO FIL GAS PASSA 3/8"-19 CILINDRICO ISO228	53,00
571.509N	ANELLO FIL GAS NP 3/8"-19 CILINDRICO ISO228	43,00
571.512	ANELLO FIL GAS PASSA 1/2"-14 CILINDRICO ISO228	54,00
571.512N	ANELLO FIL GAS NP 1/2"-14 CILINDRICO ISO228	45,00
571.515	ANELLO FIL GAS PASSA 5/8"-14 CILINDRICO ISO228	55,00
571.515N	ANELLO FIL GAS NP 5/8"-14 CILINDRICO ISO228	46,00
571.518	ANELLO FIL GAS PASSA 3/4"-14 CILINDRICO ISO228	60,00
571.518N	ANELLO FIL GAS NP 3/4"-14 CILINDRICO ISO228	46,00
571.521	ANELLO FIL GAS PASSA 7/8"-14 CILINDRICO ISO228	61,00
571.521N	ANELLO FIL GAS NP 7/8"-14 CILINDRICO ISO228	47,00

Codice	Descrizione	Prezzo €
571.530	ANELLO FIL GAS PASSA 1"-11 CILINDRICO ISO228	67,00
571.530N	ANELLO FIL GAS NP 1"-11 CILINDRICO ISO228	60,00
571.536	ANELLO FIL GAS PASSA 1 1/4"-11 CILINDRICO ISO228	77,00
571.536N	ANELLO FIL GAS NP 1 1/4"-11 CILINDRICO ISO228	60,00
571.542	ANELLO FIL GAS PASSA 1 1/2"-11 CILINDRICO ISO228	82,00
571.542N	ANELLO FIL GAS NP 1 1/2"-11 CILINDRICO ISO228	64,00
571.548	ANELLO FIL GAS PASSA 1 3/4"-11 CILINDRICO ISO228	101,00
571.548N	ANELLO FIL GAS NP 1 3/4"-11 CILINDRICO ISO228	90,00
571.560	ANELLO FIL GAS PASSA 2"-11 CILINDRICO ISO228	104,00
571.560N	ANELLO FIL GAS NP 2"-11 CILINDRICO ISO228	90,00
571.062	ANELLO FIL GAS PASSA 2 1/2"-11 CILINDRICO ISO228	156,00
571.062N	ANELLO FIL GAS NP 2 1/2"-11 CILINDRICO ISO228	137,00
571.590	ANELLO FIL GAS PASSA 3"-11 CILINDRICO ISO228	179,00
571.590N	ANELLO FIL GAS NP 3"-11 CILINDRICO ISO228	142,00

TAMPONI FILETTATI

Filettatura Gas Conica ISO 7R



Alta qualità costruttiva
Acciaio temprato
Durezza 58 HRC ± 2

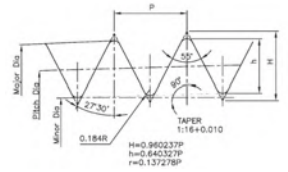

Codice	Descrizione	Prezzo €
574.103	TAMPONE FILETTATO GAS R 1/8" CONICO ISO 7	90,00
574.106	TAMPONE FILETTATO GAS R 1/4" CONICO ISO 7	90,00

Codice	Descrizione	Prezzo €
574.112	TAMPONE FILETTATO GAS R 1/2" CONICO ISO 7	120,00
574.130	TAMPONE FILETTATO GAS R 1" CONICO ISO 7	168,00

ANELLI FILETTATI

Filettatura Gas Conica ISO 7R



Alta qualità costruttiva
Acciaio temprato
Durezza 58 HRC ± 2

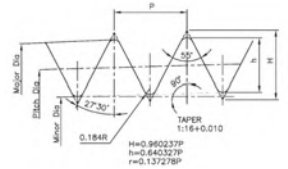

Codice	Descrizione	Prezzo €
571.603	ANELLO FILETTATO GAS R 1/8" CONICO ISO 7	200,00
571.606	ANELLO FILETTATO GAS R 1/4" CONICO ISO 7	201,00

Codice	Descrizione	Prezzo €
571.612	ANELLO FILETTATO GAS R 1/2" CONICO ISO 7	259,00
571.630	ANELLO FILETTATO GAS R 1" CONICO ISO 7	332,00

TAMPONI FILETTATI

Filettatura Gas Conica Americana NPT



Alta qualità costruttiva
Acciaio temprato
Durezza 58 HRC ± 2

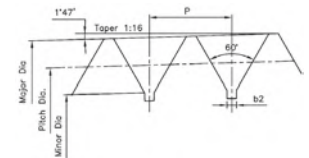

Codice	Descrizione	Prezzo €
574.203	TAMPONE FILETTATO GAS NPT 1/8" CONICO B.1.20.1	90,00
574.206	TAMPONE FILETTATO GAS NPT 1/4" CONICO B.1.20.1	90,00
574.209	TAMPONE FILETTATO GAS NPT 3/8" CONICO B.1.20.1	90,00

Codice	Descrizione	Prezzo €
574.212	TAMPONE FILETTATO GAS NPT 1/2" CONICO B.1.20.1	116,00
574.218	TAMPONE FILETTATO GAS NPT 3/4" CONICO B.1.20.1	117,00
574.230	TAMPONE FILETTATO GAS NPT 1" CONICO B.1.20.1	161,00

ANELLI FILETTATI

Filettatura Gas Conica Americana NPT



Alta qualità costruttiva
Acciaio temprato
Durezza 58 HRC ± 2

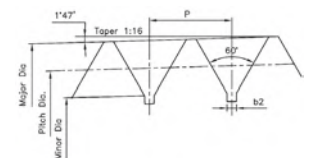

Codice	Descrizione	Prezzo €
571.703	ANELLO FILETTATO GAS NPT 1/8" CONICO B.1.20.1	203,00
571.706	ANELLO FILETTATO GAS NPT 1/4" CONICO B.1.20.1	203,00
571.709	ANELLO FILETTATO GAS NPT 3/8" CONICO B.1.20.1	204,00

Codice	Descrizione	Prezzo €
571.712	ANELLO FILETTATO GAS NPT 1/2" CONICO B.1.20.1	267,00
571.718	ANELLO FILETTATO GAS NPT 3/4" CONICO B.1.20.1	268,00
571.730	ANELLO FILETTATO GAS NPT 1" CONICO B.1.20.1	336,00

TAMPONI FILETTATI PASSA/NON PASSA

Filettatura Americana UNC

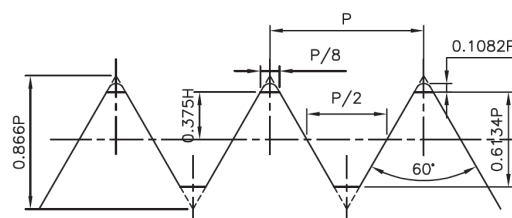

Alta qualità costruttiva - Acciaio temprato - Durezza 58 HRC \pm 2 HRC

Codice	Descrizione	Prezzo €
590.101	TAMPONE FIL. P/NP PASSO AMERICANO 4-40UNC 2B	64,00
590.102	TAMPONE FIL. P/NP PASSO AMERICANO 6-32UNC 2B	70,00
590.103	TAMPONE FIL. P/NP PASSO AMERICANO 8-32UNC 2B	71,00
590.104	TAMPONE FIL. P/NP PASSO AMERICANO 10-24UNC 2B	72,00
590.105	TAMPONE FIL. P/NP PASSO AMERICANO 1/4-20UNC 2B	75,00
590.106	TAMPONE FIL. P/NP PASSO AMERICANO 5/16-18UNC 2B	76,00
590.107	TAMPONE FIL. P/NP PASSO AMERICANO 3/8-16UNC 2B	77,00

Codice	Descrizione	Prezzo €
590.108	TAMPONE FIL. P/NP PASSO AMERICANO 7/16-14UNC 2B	78,00
590.109	TAMPONE FIL. P/NP PASSO AMERICANO 1/2-13UNC 2B	78,00
590.110	TAMPONE FIL. P/NP PASSO AMERICANO 9/16-12UNC 2B	99,00
590.111	TAMPONE FIL. P/NP PASSO AMERICANO 5/8-11UNC 2B	99,00
590.112	TAMPONE FIL. P/NP PASSO AMERICANO 3/4-10UNC 2B	117,00
590.113	TAMPONE FIL. P/NP PASSO AMERICANO 7/8-9UNC 2B	127,00
590.114	TAMPONE FIL. P/NP PASSO AMERICANO 1-8UNC 2B	153,00

ANELLI FILETTATI PASSA/NON PASSA

Filettatura Americana UNC

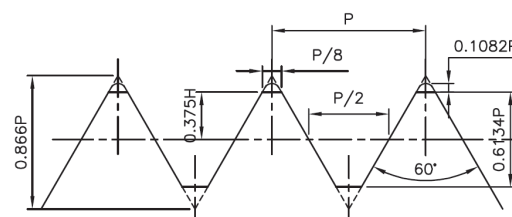

Alta qualità costruttiva - Acciaio temprato - Durezza 58 HRC \pm 2 HRC

Codice	Descrizione	Prezzo €
590.501	ANELLO FIL. PASSA PASSO AMERICANO 4-40UNC 2A	77,00
590.501N	ANELLO FIL. NONPASSA PASSO AMERICANO 4-40UNC 2A	77,00
590.502	ANELLO FIL. PASSA PASSO AMERICANO 6-32UNC 2A	77,00
590.502N	ANELLO FIL. NONPASSA PASSO AMERICANO 6-32UNC 2A	77,00
590.503	ANELLO FIL. PASSA PASSO AMERICANO 8-32UNC 2A	78,00
590.503N	ANELLO FIL. NONPASSA PASSO AMERICANO 8-32UNC 2A	78,00
590.504	ANELLO FIL. PASSA PASSO AMERICANO 10-24UNC 2A	78,00
590.504N	ANELLO FIL. NONPASSA PASSO AMERICANO 10-24UNC 2A	78,00
590.505	ANELLO FIL. PASSA PASSO AMERICANO 1/4-20UNC 2A	78,00
590.505N	ANELLO FIL. NONPASSA PASSO AMERICANO 1/4-20UNC 2A	78,00
590.506	ANELLO FIL. PASSA PASSO AMERICANO 5/16-18UNC 2A	78,00
590.506N	ANELLO FIL. NONPASSA PASSO AMERICANO 5/16-18UNC 2A	78,00
590.507	ANELLO FIL. PASSA PASSO AMERICANO 3/8-16UNC 2A	78,00
590.507N	ANELLO FIL. NONPASSA PASSO AMERICANO 3/8-16UNC 2A	78,00

Codice	Descrizione	Prezzo €
590.508	ANELLO FIL. PASSA PASSO AMERICANO 7/16-14UNC 2A	78,00
590.508N	ANELLO FIL. NONPASSA PASSO AMERICANO 7/16-14UNC 2A	78,00
590.509	ANELLO FIL. PASSA PASSO AMERICANO 1/2-13UNC 2A	78,00
590.509N	ANELLO FIL. NONPASSA PASSO AMERICANO 1/2-13UNC 2A	78,00
590.510	ANELLO FIL. PASSA PASSO AMERICANO 9/16-12UNC 2A	96,00
590.510N	ANELLO FIL. NONPASSA PASSO AMERICANO 9/16-12UNC 2A	96,00
590.511	ANELLO FIL. PASSA PASSO AMERICANO 5/8-11UNC 2A	96,00
590.511N	ANELLO FIL. NONPASSA PASSO AMERICANO 5/8-11UNC 2A	96,00
590.512	ANELLO FIL. PASSA PASSO AMERICANO 3/4-10UNC 2A	117,00
590.512N	ANELLO FIL. NONPASSA PASSO AMERICANO 3/4-10UNC 2A	117,00
590.513	ANELLO FIL. PASSA PASSO AMERICANO 7/8-9UNC 2A	127,00
590.513N	ANELLO FIL. NONPASSA PASSO AMERICANO 7/8-9UNC 2A	127,00
590.514	ANELLO FIL. PASSA PASSO AMERICANO 1-8UNC 2A	160,00
590.514N	ANELLO FIL. NONPASSA PASSO AMERICANO 1-8UNC 2A	160,00

TAMPONI FILETTATI PASSA/NON PASSA

Filettatura Americana UNF

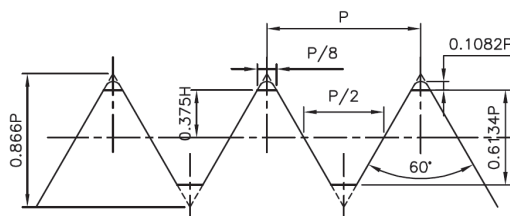

Alta qualità costruttiva - Acciaio temprato - Durezza 58 HRC \pm 2 HRC

Codice	Descrizione	Prezzo €
590.301	TAMPONE FIL. P/NP PASSO AMERICANO 4-48UNF 2B	64,00
590.302	TAMPONE FIL. P/NP PASSO AMERICANO 6-40UNF 2B	70,00
590.303	TAMPONE FIL. P/NP PASSO AMERICANO 8-36UNF 2B	71,00
590.304	TAMPONE FIL. P/NP PASSO AMERICANO 10-32UNF 2B	72,00
590.305	TAMPONE FIL. P/NP PASSO AMERICANO 1/4-28UNF 2B	75,00
590.306	TAMPONE FIL. P/NP PASSO AMERICANO 5/16-24UNF 2B	76,00
590.307	TAMPONE FIL. P/NP PASSO AMERICANO 3/8-24UNF 2B	77,00

Codice	Descrizione	Prezzo €
590.308	TAMPONE FIL. P/NP PASSO AMERICANO 7/16-20UNF 2B	78,00
590.309	TAMPONE FIL. P/NP PASSO AMERICANO 1/2-20UNF 2B	78,00
590.310	TAMPONE FIL. P/NP PASSO AMERICANO 9/16-18UNF 2B	93,00
590.311	TAMPONE FIL. P/NP PASSO AMERICANO 5/8-18UNF 2B	93,00
590.312	TAMPONE FIL. P/NP PASSO AMERICANO 3/4-16UNF 2B	101,00
590.313	TAMPONE FIL. P/NP PASSO AMERICANO 7/8-14UNF 2B	117,00
590.314	TAMPONE FIL. P/NP PASSO AMERICANO 1-12UNF 2B	146,00

ANELLI FILETTATI PASSA/NON PASSA

Filettatura Americana UNF

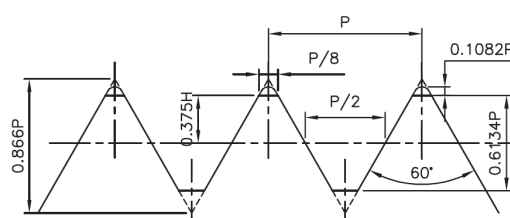

Alta qualità costruttiva - Acciaio temprato - Durezza 58 HRC \pm 2 HRC

Codice	Descrizione	Prezzo €
590.701	ANELLO FIL. PASSA PASSO AMERICANO 4-48UNF 2A	77,00
590.701N	ANELLO FIL. NONPASSA PASSO AMERICANO 4-48UNF 2A	77,00
590.702	ANELLO FIL. PASSA PASSO AMERICANO 6-40UNF 2A	77,00
590.702N	ANELLO FIL. NONPASSA PASSO AMERICANO 6-40UNF 2A	77,00
590.703	ANELLO FIL. PASSA PASSO AMERICANO 8-36UNF 2A	78,00
590.703N	ANELLO FIL. NONPASSA PASSO AMERICANO 8-36UNF 2A	78,00
590.704	ANELLO FIL. PASSA PASSO AMERICANO 10-32UNF 2A	78,00
590.704N	ANELLO FIL. NONPASSA PASSO AMERICANO 10-32UNF 2A	78,00
590.705	ANELLO FIL. PASSA PASSO AMERICANO 1/4-28UNF 2A	78,00
590.705N	ANELLO FIL. NONPASSA PASSO AMERICANO 1/4-28UNF 2A	78,00
590.706	ANELLO FIL. PASSA PASSO AMERICANO 5/16-24UNF 2A	78,00
590.706N	ANELLO FIL. NONPASSA PASSO AMERICANO 5/16-24UNF 2A	78,00
590.707	ANELLO FIL. PASSA PASSO AMERICANO 3/8-24UNF 2A	78,00
590.707N	ANELLO FIL. NONPASSA PASSO AMERICANO 3/8-24UNF 2A	78,00

Codice	Descrizione	Prezzo €
590.708	ANELLO FIL. PASSA PASSO AMERICANO 7/16-20UNF 2A	78,00
590.708N	ANELLO FIL. NONPASSA PASSO AMERICANO 7/16-20UNF 2A	78,00
590.709	ANELLO FIL. PASSA PASSO AMERICANO 1/2-20UNF 2A	78,00
590.709N	ANELLO FIL. NONPASSA PASSO AMERICANO 1/2-20UNF 2A	78,00
590.710	ANELLO FIL. PASSA PASSO AMERICANO 9/16-18UNF 2A	93,00
590.710N	ANELLO FIL. NONPASSA PASSO AMERICANO 9/16-18UNF 2A	93,00
590.711	ANELLO FIL. PASSA PASSO AMERICANO 5/8-18UNF 2A	93,00
590.711N	ANELLO FIL. NONPASSA PASSO AMERICANO 5/8-18UNF 2A	93,00
590.712	ANELLO FIL. PASSA PASSO AMERICANO 3/4-16UNF 2A	105,00
590.712N	ANELLO FIL. NONPASSA PASSO AMERICANO 3/4-16UNF 2A	105,00
590.713	ANELLO FIL. PASSA PASSO AMERICANO 7/8-14UNF 2A	105,00
590.713N	ANELLO FIL. NONPASSA PASSO AMERICANO 7/8-14UNF 2A	105,00
590.714	ANELLO FIL. PASSA PASSO AMERICANO 1-12UNF 2A	148,00
590.714N	ANELLO FIL. NONPASSA PASSO AMERICANO 1-12UNF 2A	148,00

MORSETTI E SET MORSETTI PORTASPINE

Per Spine Calibrate



636.809



636.701



636.710

Codice	Ø minimo	Ø massimo	Dimensioni	Prezzo €
636.801	0,28	1,51	Ø 15 - L 107	25,00
636.802	1,52	7,71	Ø 29 - L 138	33,00
636.803	7,72	12,71	Ø 34 - L 156	44,00
636.804	12,72	15,31	Ø 33 - L 142	54,00
636.805	15,32	17,81	Ø 46 - L 154	58,00
636.806	17,82	20,37	Ø 46 - L 154	68,00
Codice	Ø minimo	Ø massimo	Dimensioni	Prezzo €
636.809	0,28	20,37	Vedi sopra	179,00

636.809 Set completo 6 portaspine in astuccio di alluminio

Codice	Ø minimo	Ø massimo	Dimensioni	Prezzo €
636.701	0,20	1,50	L 112	25,00
636.702	1,10	8,00	L 125	26,00
636.703	8,00	14,00	L 145	30,00
636.704	12,00	16,50	L 150	36,00
636.705	14,50	19,50	L 150	44,00
Codice	Ø minimo	Ø massimo	Dimensioni	Prezzo €
636.710	1,00	13,00	113x13x20	29,00
636.711	13,00	20,00	113x13x20	33,00

SPINE CALIBRATE SINGOLE

Lunghezza 50mm - Precisione $\pm 0,002$ mm

Per i set di spine calibrate guardare sulla nostra Promo 2023



A richieste spine singole fino a Ø30mm, millesimali, speciali, di diverse lunghezze o in metallo duro

Codice	Descrizione	Prezzo €
006.8020	SPINA mm 0,20	10,00
006.8021	SPINA mm 0,21	10,00
006.8022	SPINA mm 0,22	10,00
006.8023	SPINA mm 0,23	10,00
006.8024	SPINA mm 0,24	10,00
006.8025	SPINA mm 0,25	10,00
006.8026	SPINA mm 0,26	10,00
006.8027	SPINA mm 0,27	10,00
006.8028	SPINA mm 0,28	10,00
006.8029	SPINA mm 0,29	10,00
006.8030	SPINA mm 0,30	10,00
006.8031	SPINA mm 0,31	10,00
006.8032	SPINA mm 0,32	10,00
006.8033	SPINA mm 0,33	10,00
006.8034	SPINA mm 0,34	10,00
006.8035	SPINA mm 0,35	10,00
006.8036	SPINA mm 0,36	10,00
006.8037	SPINA mm 0,37	10,00
006.8038	SPINA mm 0,38	10,00

Codice	Descrizione	Prezzo €
006.8039	SPINA mm 0,39	10,00
006.8040	SPINA mm 0,40	10,00
006.8041	SPINA mm 0,41	10,00
006.8042	SPINA mm 0,42	10,00
006.8043	SPINA mm 0,43	10,00
006.8044	SPINA mm 0,44	10,00
006.8045	SPINA mm 0,45	10,00
006.8046	SPINA mm 0,46	10,00
006.8047	SPINA mm 0,47	10,00
006.8048	SPINA mm 0,48	10,00
006.8049	SPINA mm 0,49	10,00
006.8050	SPINA mm 0,50	10,00
006.8051	SPINA mm 0,51	10,00
006.8052	SPINA mm 0,52	10,00
006.8053	SPINA mm 0,53	10,00
006.8054	SPINA mm 0,54	10,00
006.8055	SPINA mm 0,55	10,00
006.8056	SPINA mm 0,56	10,00
006.8057	SPINA mm 0,57	10,00

Codice	Descrizione	Prezzo €
006.8058	SPINA mm 0,58	10,00
006.8059	SPINA mm 0,59	10,00
006.8060	SPINA mm 0,60	10,00
006.8061	SPINA mm 0,61	10,00
006.8062	SPINA mm 0,62	10,00
006.8063	SPINA mm 0,63	10,00
006.8064	SPINA mm 0,64	10,00
006.8065	SPINA mm 0,65	10,00
006.8066	SPINA mm 0,66	10,00
006.8067	SPINA mm 0,67	10,00
006.8068	SPINA mm 0,68	10,00
006.8069	SPINA mm 0,69	10,00
006.8070	SPINA mm 0,70	10,00
006.8071	SPINA mm 0,71	10,00
006.8072	SPINA mm 0,72	10,00
006.8073	SPINA mm 0,73	10,00
006.8074	SPINA mm 0,74	10,00
006.8075	SPINA mm 0,75	10,00
006.8076	SPINA mm 0,76	10,00

Codice	Descrizione	Prezzo €
006.8077	SPINA mm 0,77	10,00
006.8078	SPINA mm 0,78	10,00
006.8079	SPINA mm 0,79	10,00
006.8080	SPINA mm 0,80	10,00
006.8081	SPINA mm 0,81	10,00
006.8082	SPINA mm 0,82	10,00
006.8083	SPINA mm 0,83	10,00
006.8084	SPINA mm 0,84	10,00
006.8085	SPINA mm 0,85	10,00
006.8086	SPINA mm 0,86	10,00
006.8087	SPINA mm 0,87	10,00
006.8088	SPINA mm 0,88	10,00
006.8089	SPINA mm 0,89	10,00
006.8090	SPINA mm 0,90	10,00
006.8091	SPINA mm 0,91	10,00
006.8092	SPINA mm 0,92	10,00
006.8093	SPINA mm 0,93	10,00
006.8094	SPINA mm 0,94	10,00
006.8095	SPINA mm 0,95	10,00
006.8096	SPINA mm 0,96	10,00

PROMO 2024

CERTIFICAZIONI ACCREDIA e RAPPORTI DI TARRATURA



Precedentemente



**Alcuni articoli esteri possono essere consegnati in alternativa
con certificati tedeschi o inglesi con la stessa validità**



Precedentemente

DKD



Consegna media 10/15gg

**I certificati normalmente vengono intestati alla Vogel s.r.l.
Al momento dell'ordine è possibile comunicarci i dati dell'intestatario finale.
Per una modifica a posteriori sarà applicato il costo di € 36,00**

**I prezzi includono i trasporti andata e ritorno da noi al
laboratorio, non quelli dall'utensiliere a noi e viceversa.**



C001.150	ACCREDIA	Calibri nonio/orologio/digitali fino 150	107,00
C001.200	ACCREDIA	Calibri nonio/orologio/digitali oltre 150 fino 200	109,00
C001.300	ACCREDIA	Calibri nonio/orologio/digitali oltre 200 fino 300	137,00
R001.150	R.D.T.	Calibri nonio/orologio/digitali fino 150	37,00
R001.200	R.D.T.	Calibri nonio/orologio/digitali oltre 150 fino 200	39,00
R001.300	R.D.T.	Calibri nonio/orologio/digitali oltre 200 fino 300	60,00



C001.500	ACCREDIA	Calibri nonio/digitali oltre 300 fino 500	148,00
C001.1000	ACCREDIA	Calibri nonio/digitali oltre 500 fino 1000	307,00
R001.500	R.D.T.	Calibri nonio/digitali oltre 300 fino 500	107,00
R001.800	R.D.T.	Calibri nonio/digitali oltre 500 fino 800	141,00
R001.1000	R.D.T.	Calibri nonio/digitali oltre 800 fino 1000	157,00
R001.3000	R.D.T.	Calibri nonio/digitali oltre 1000 fino 3000	richiesta



R575.023	R.D.T.	Tamponi lisci P/NP fino a Ø50 cad.	24,00
R575.503	R.D.T.	Tamponi lisci P/NP da Ø50 a 75 cad.	31,00
R575.753	R.D.T.	Tamponi lisci P/NP da Ø75 a 100 cad.	41,00
R576.003	R.D.T.	Tamponi lisci P/NP da Ø100 a 150 cad.	48,00
R576.503	R.D.T.	Tamponi lisci P/NP da Ø150 a 200 cad.	61,00
R577.003	R.D.T.	Tamponi lisci P/NP da Ø200 a 250 cad.	71,00

Verifica intermedia di 3Ø a 3 altezze diverse (6 misure totali)



C575.061	ACCREDIA	Tamponi lisci P/NP singoli	74,00
----------	----------	----------------------------	-------

Verifica completa di 3Ø a 3 altezze diverse + ovalità 3Ø a 90° (12 totali)



C569.002	ACCREDIA	Anelli filettati da Ø5 a Ø120 cad.	94,00
R569.003	R.D.T.	Anelli filettati da Ø3 a Ø20 cad.	22,00
R569.020	R.D.T.	Anelli filettati da Ø20 a Ø50 cad.	27,00
R569.050	R.D.T.	Anelli filettati da Ø50 a Ø75 cad.	35,00
R569.075	R.D.T.	Anelli filettati da Ø75 a Ø150 cad.	40,00



C572.002	ACCREDIA	Tamponi filettati P/NP da Ø5 a Ø120 cad.	94,00
R572.003	R.D.T.	Tamponi filettati P/NP da Ø3 a Ø20 cad.	30,00
R572.020	R.D.T.	Tamponi filettati P/NP da Ø20 a Ø50 cad.	35,00
R572.050	R.D.T.	Tamponi filettati P/NP da Ø50 a Ø75 cad.	40,00
R572.075	R.D.T.	Tamponi filettati P/NP da Ø75 a Ø150 cad.	47,00



C009.648	ACCREDIA	Preset altezza 50/100 contatto 1 punto centrale	164,00
R009.648	R.D.T.	Preset altezza 50/100 contatto 1 punto centrale	70,00



R003.066	R.D.T.	Goniometri e rapportatori d'angolo con 1 asta	116,00
R003.995	R.D.T.	Goniometri e rapport. d'angolo digit. con 1 asta	127,00



C935.001	ACCREDIA	Campioni rugosità 1 area / 1 parametro	178,00
C935.002	ACCREDIA	Campioni rugosità 2 aree / 1 parametro per area	226,00
C935.003	ACCREDIA	Campioni rugosità 3 aree / 1 parametro per area	269,00
R935.001	R.D.T.	Campioni rugosità 1 area / 1 parametro	142,00
R935.002	R.D.T.	Campioni rugosità 2 aree / 1 parametro per area	184,00
R935.003	R.D.T.	Campioni rugosità 3 aree / 1 parametro per area	260,00



R906.601	R.D.T.	Campioni di durezza scale Rockwell	107,00
R906.605	R.D.T.	Campioni di durezza scale Brinell	107,00
R906.607	R.D.T.	Campioni di durezza scale Vickers oltre 1kg	107,00
R009.600	R.D.T.	Campioni di durezza scale Shore A-D	107,00



C701.714	ACCREDIA	Comparatori o tastatori a leva analogici/digitali	109,00
R701.714	R.D.T.	Comparatori o tastatori a leva analogici/digitali	39,00



C897.X01	ACCREDIA	Sfere calibrate singole fino a 100	67,00
R897.X01	R.D.T.	Sfere calibrate singole fino a 100	59,00



C724.501	ACCREDIA	Spessimetri con comparatore analogico/digitale	109,00
R724.501	R.D.T.	Spessimetri con comparatore analogico/digitale	81,00



C406.108	ACCREDIA	Assortimenti spessimetri a 8 lame L100	102,00
C406.113	ACCREDIA	Assortimenti spessimetri a 13 lame L100	129,00
C406.120	ACCREDIA	Assortimenti spessimetri a 20 lame L100	156,00
R406.108	R.D.T.	Assortimenti spessimetri a 8 lame L100	46,00
R406.113	R.D.T.	Assortimenti spessimetri a 13 lame L100	62,00
R406.120	R.D.T.	Assortimenti spessimetri a 20 lame L100	74,00



C915.001	ACCREDIA	Spessori calibrati singoli	63,00
R915.001	R.D.T.	Spessori calibrati singoli	38,00



R963.X01	R.D.T.	Termometri con sonde K 30/1000°C su 1 punto	45,00
R963.X02	R.D.T.	Termometri con sonde K 30/1000°C su 2 punti	90,00
R963.X03	R.D.T.	Termometri con sonde K 30/1000°C su 3 punti	135,00
R963.X00	R.D.T.	Ogni punto supplementare ai 5 punti cad.	32,00
R963.002	R.D.T.	Ogni sonda agg. alla prima tarata a pari condizioni	77,00



R960.X01	R.D.T.	Termometri a infrarossi 20/300°C su 1 punto	66,00
R960.X02	R.D.T.	Termometri a infrarossi 20/300°C su 2 punti	135,00
R960.X03	R.D.T.	Termometri a infrarossi 20/300°C su 3 punti	200,00
R960.X00	R.D.T.	Ogni punto supplementare ai 5 punti cad.	46,00



CS576.001	ACCREDIA	Anelli lisci di azzeramento Ø5>250	70,00
CS576.005	ACCREDIA	c/s quantità minima 5pz max 20pz cad.	68,00
CS576.020	ACCREDIA	c/s quantità superiore a 20pz	63,00

Verifica standard - 1Ø sulla mezzeria (tot. 1)

RS576.015	R.D.T.	Anelli lisci di azzeramento Ø1,5>20	25,00
RS576.200	R.D.T.	Anelli lisci di azzeramento Ø20>50	29,00
RS576.500	R.D.T.	Anelli lisci di azzeramento Ø50>75	36,00
RS576.750	R.D.T.	Anelli lisci di azzeramento Ø75>100	42,00
RS577.000	R.D.T.	Anelli lisci di azzeramento Ø100>150	49,00
RS577.500	R.D.T.	Anelli lisci di azzeramento Ø150>200	61,00



CI576.001	ACCREDIA	Anelli lisci di azzeramento Ø5>250	94,00
CI576.005	ACCREDIA	c/s quantità minima 5pz max 20pz cad.	92,00
CI576.020	ACCREDIA	c/s quantità superiore a 20pz	87,00

Verifica intermedia - 3Ø a 3 altezze diverse (tot. 3)

RI576.015	R.D.T.	Anelli lisci di azzeramento Ø1,5>20	27,00
RI576.200	R.D.T.	Anelli lisci di azzeramento Ø20>50	31,00
RI576.500	R.D.T.	Anelli lisci di azzeramento Ø50>75	38,00
RI576.750	R.D.T.	Anelli lisci di azzeramento Ø75>100	44,00
RI577.000	R.D.T.	Anelli lisci di azzeramento Ø100>150	52,00
RI577.500	R.D.T.	Anelli lisci di azzeramento Ø150>200	63,00



CC576.001	ACCREDIA	Anelli lisci di azzeramento Ø5>250	139,00
-----------	----------	------------------------------------	--------

Verifica completa - 3Ø a 3 altezze diverse + ovalità 3Ø a 90° (tot. 6)



LAS-6001	ACCREDIA	Supplemento obbligatorio serializzazione laser	6,00
C006.001	ACCREDIA	Spine calibrate singole 1-4pz grado 1 o 2 cad.	65,00
C006.010	ACCREDIA	Serie spine calibrate 10pz grado 1 o 2	114,00
C006.695	ACCREDIA	Serie spine calibrate 20pz grado 1 o 2	184,00
C006.702	ACCREDIA	Serie spine calibrate 100pz grado 1 o 2 Ø1-10	847,00
C006.717	ACCREDIA	Serie spine calibrate 100pz grado 1 o 2 Ø11-20	857,00

Verifica standard (per verifica intermedia +20% - verifica completa +50%)

LAS-6001	ACCREDIA	Supplemento obbligatorio serializzazione laser	6,00
R006.001	R.D.T.	Spine calibrate singole 1-4pz grado 1 o 2 cad.	10,00
R006.010	R.D.T.	Serie spine calibrate 10pz grado 1 o 2	64,00
R006.695	R.D.T.	Serie spine calibrate 20pz grado 1 o 2	121,00
R006.702	R.D.T.	Serie spine calibrate 100pz grado 1 o 2 Ø1-10	370,00
R006.717	R.D.T.	Serie spine calibrate 100pz grado 1 o 2 Ø11-20	408,00



C005.032	ACCREDIA	Serie 32 blocchetti di riscontro gr.0-1-2 D1	256,00
C005.047	ACCREDIA	Serie 47 blocchetti di riscontro gr.0-1-2 D1	376,00
C005.087	ACCREDIA	Serie 87 blocchetti di riscontro gr.0-1-2 D1	701,00
C005.103	ACCREDIA	Serie 103 blocchetti di riscontro gr.0-1-2 D1	821,00

D1 Verifica in 1 punto centrale - D2 Verifica in 5 punti incl. variazione lunghezza



C555.032	ACCREDIA	Serie 32 blocchetti di riscontro gr.0-1-2 D2	309,00
C555.047	ACCREDIA	Serie 47 blocchetti di riscontro gr.0-1-2 D2	456,00
C555.087	ACCREDIA	Serie 87 blocchetti di riscontro gr.0-1-2 D2	845,00
C555.103	ACCREDIA	Serie 103 blocchetti di riscontro gr.0-1-2 D2	999,00

D1 Verifica in 1 punto centrale - D2 Verifica in 5 punti incl. variazione lunghezza

C500.000	ACCREDIA	Blocchetti singoli 0,5-100 1pz gr.0-1-2 D1	44,00
C500.003	ACCREDIA	Blocchetti singoli 0,5-100 3pz gr.0-1-2 D1	109,00
C500.005	ACCREDIA	Blocchetti singoli 0,5-100 5pz gr.0-1-2 D1	164,00
C500.006	ACCREDIA	Blocchetti singoli 0,5-100 6 pz (5+1) gr.0-1-2 D1	208,00

C555.000	ACCREDIA	Blocchetti singoli 0,5-100 1pz gr.0-1-2 D2	48,00
C555.003	ACCREDIA	Blocchetti singoli 0,5-100 3pz gr.0-1-2 D2	115,00
C555.005	ACCREDIA	Blocchetti singoli 0,5-100 5pz gr.0-1-2 D2	178,00
C555.006	ACCREDIA	Blocchetti singoli 0,5-100 6pz (5+1) gr.0-1-2 D2	226,00

D1 Verifica in 1 punto centrale - D2 Verifica in 5 punti incl. variazione lunghezza

C500.151	ACCREDIA	Blocchetti singoli 125-200 gr.0-1 D1	136,00
C500.154	ACCREDIA	Blocchetti singoli 225-300 gr.0-1 D1	144,00
C500.155	ACCREDIA	Blocchetti singoli 325-400 gr.0-1 D1	150,00
C500.158	ACCREDIA	Blocchetti singoli 425-650 gr.0-1 D1	159,00

C555.151	ACCREDIA	Blocchetti singoli 125-200 gr.0-1 D2	150,00
C555.154	ACCREDIA	Blocchetti singoli 225-300 gr.0-1 D2	164,00
C555.155	ACCREDIA	Blocchetti singoli 325-400 gr.0-1 D2	179,00
C555.158	ACCREDIA	Blocchetti singoli 425-650 gr.0-1 D2	186,00

D1 Verifica in 1 punto centrale - D2 Verifica in 5 punti incl. variazione lunghezza

C514.008	ACCREDIA	Serie 8 blocchetti 25-100 + 125-200 gr.0-1 D1	699,00
C513.008	ACCREDIA	Serie 8 blocchetti 125-500 gr.0-1 D1	757,00

C514.558	ACCREDIA	Serie 8 blocchetti 25-100 + 125-200 gr.0-1 D2	794,00
C513.558	ACCREDIA	Serie 8 blocchetti 125-500 gr.0-1 D2	938,00

D1 Verifica in 1 punto centrale - D2 Verifica in 5 punti incl. variazione lunghezza

C515.010	ACCREDIA	Serie 10pz contr.micrometri 0:25 - 2,5-25 gr.1 D1	102,00
C515.011	ACCREDIA	Serie 11pz contr.micrometri 0:25 - 1,4-25 gr.1 D1	111,00

C515.510	ACCREDIA	Serie 10pz contr.micrometri 0:25 - 2,5-25 gr.1 D2	116,00
C515.511	ACCREDIA	Serie 11pz contr.micrometri 0:25 - 1,4-25 gr.1 D2	129,00

C516.254	OMAS	Serie 5pz contr.calibri (3 blocch. + 2 anelli) gr.1 D2	332,00
C516.256	OMAS	Serie 6pz contr.calibri (4 blocch. + 2 anelli) gr.1 D2	540,00



11 LEVEN®

INSTRUMENTS



NOVITA'!!!

**POSSIBILITA' DI
PERSONALIZZARE
QUASI TUTTI GLI
ARTICOLI CON IL
NOSTRO NUOVO
SERVIZIO LASER**



VOGEL SRL



VOGEL SRL



392 7755222



VOGEL SRL



VOGEL SRL

VOGEL srl

Via R. Vespucci, 3/5
25024 LENO (BS)

p.iva: 01594040980

Tel: 030 906591 r.a.

Web: www.vogel.it

Mail: info@vogel.it

sponsor:



Team
STOCCHETTI

questa promozione vi è stata presentata da:



Alto di Montebello Maggiore (MO) - Viale P. Cocato, 46/72
Telefono 0444602661 - e-mail ferutal@ferutal.it